



ประกาศมหาวิทยาลัยเกษตรศาสตร์ วิทยาเขตศรีราชา

เรื่อง ประกวดราคาจ้างก่อสร้างบันไดทางขึ้นและปรับปรุงภูมิทัศน์สภาพแวดล้อม บริเวณชั้น ๑ และชั้น G อาคาร ๒๗ จำนวน ๑ งาน ด้วยวิธีประกวดราคาอิเล็กทรอนิกส์ (e-bidding)

มหาวิทยาลัยเกษตรศาสตร์ วิทยาเขตศรีราชา มีความประสงค์จะประกวดราคาจ้างก่อสร้างบันไดทางขึ้นและปรับปรุงภูมิทัศน์สภาพแวดล้อม บริเวณชั้น ๑ และชั้น G อาคาร ๒๗ จำนวน ๑ งาน ด้วยวิธีประกวดราคาอิเล็กทรอนิกส์ (e-bidding) ราคาของงานจ้างก่อสร้าง ในการประกวดราคาครั้งนี้ เป็นเงินทั้งสิ้น ๑,๔๙๘,๖๐๐.๐๐ บาท (หนึ่งล้านสี่แสนเก้าหมื่นแปดพันหกร้อยบาทถ้วน) ตามรายการ ดังนี้

จ้างก่อสร้างบันไดทางขึ้นและ	จำนวน	๑	งาน
ปรับปรุงภูมิทัศน์สภาพแวดล้อม			
บริเวณชั้น ๑ และชั้น G อาคาร			
๒๗ จำนวน ๑ งาน			

ผู้ยื่นข้อเสนอจะต้องมีคุณสมบัติ ดังต่อไปนี้

๑. มีความสามารถตามกฎหมาย

๒. ไม่เป็นบุคคลล้มละลาย

๓. ไม่อยู่ระหว่างเลิกกิจการ

๔. ไม่เป็นบุคคลซึ่งอยู่ระหว่างถูกระงับการยื่นข้อเสนอหรือทำสัญญากับหน่วยงานของรัฐไว้ชั่วคราว

เนื่องจากเป็นผู้ที่ไม่ผ่านเกณฑ์การประเมินผลการปฏิบัติงานของผู้ประกอบการตามระเบียบ ที่รัฐมนตรีว่าการกระทรวงการคลังกำหนดตามที่ประกาศเผยแพร่ในระบบเครือข่ายสารสนเทศของกรมบัญชีกลาง

๕. ไม่เป็นบุคคลซึ่งถูกระบุชื่อไว้ในบัญชีรายชื่อผู้ทำงานและได้แจ้งเวียนชื่อให้เป็นผู้ทำงาน ของหน่วยงานของรัฐในระบบเครือข่ายสารสนเทศของกรมบัญชีกลาง ซึ่งรวมถึงนิติบุคคลที่ผู้ทำงานเป็นหุ้นส่วนผู้จัดการ กรรมการผู้จัดการ ผู้บริหาร ผู้มีอำนาจในการดำเนินงานในกิจการของนิติบุคคลนั้นด้วย

๖. มีคุณสมบัติและไม่มีลักษณะต้องห้ามตามที่คณะกรรมการนโยบายการจัดซื้อจัดจ้างและ การบริหารพัสดุภาครัฐกำหนดในราชกิจจานุเบกษา

๗. เป็นนิติบุคคลผู้มีอาชีพรับจ้างงานที่ประกวดราคาอิเล็กทรอนิกส์ดังกล่าว

๘. ไม่เป็นผู้มีผลประโยชน์ร่วมกันกับผู้ยื่นข้อเสนอรายอื่นที่เข้ายื่นข้อเสนอให้แก่มหาวิทยาลัย
เกษตรศาสตร์ วิทยาเขตศรีราชา ณ วันประกาศประกวดราคาอิเล็กทรอนิกส์ หรือไม่เป็นผู้กระทำการอันเป็นการขัด
ขวางการแข่งขันราคาอย่างเป็นธรรม ในการประกวดราคาอิเล็กทรอนิกส์ครั้งนี้

๙. ไม่เป็นผู้ได้รับเอกสิทธิ์หรือความคุ้มกัน ซึ่งอาจปฏิเสธไม่ยอมขึ้นศาลไทย เว้นแต่รัฐบาลของผู้ยื่น
ข้อเสนอได้มีคำสั่งสละเอกสิทธิ์และความคุ้มกันเช่นนั้น

๑๐. ผู้ยื่นข้อเสนอต้องมีผลงานก่อสร้างประเภทเดียวกันกับผลงานที่ประกวดราคาจ้างก่อสร้างใน
วงเงินไม่น้อยกว่า ๗๕๐,๐๐๐.๐๐ บาท (เจ็ดแสนห้าหมื่นบาทถ้วน) และเป็นผลงานที่เป็นคู่สัญญาโดยตรงกับหน่วยงาน
ของรัฐ หรือหน่วยงานเอกชนที่ มหาวิทยาลัยเกษตรศาสตร์ วิทยาเขตศรีราชา เชื้อถือ

๑๑. ผู้ยื่นข้อเสนอที่ยื่นข้อเสนอในรูปแบบของ "กิจการร่วมค้า" ต้องมีคุณสมบัติดังนี้

กรณีที่ข้อตกลงระหว่างผู้เข้าร่วมค้ากำหนดให้ผู้เข้าร่วมค้ารายใดรายหนึ่งเป็นผู้เข้าร่วมค้าหลัก
ข้อตกลงระหว่างผู้เข้าร่วมค้าจะต้องมีการกำหนดสัดส่วนหน้าที่และความรับผิดชอบในปริมาณงาน สิ่งของ หรือมูลค่า
ตามสัญญาของผู้เข้าร่วมค้าหลักมากกว่าผู้เข้าร่วมค้ารายอื่นทุกราย

กรณีที่ข้อตกลงระหว่างผู้เข้าร่วมค้ากำหนดให้ผู้เข้าร่วมค้ารายใดรายหนึ่งเป็นผู้เข้าร่วมค้าหลัก
กิจการร่วมค้านั้นต้องใช้ผลงานของผู้เข้าร่วมค้าหลักรายเดียวเป็นผลงานของกิจการร่วมค้าที่ยื่นข้อเสนอ

สำหรับข้อตกลงระหว่างผู้เข้าร่วมค้าที่ไม่ได้กำหนดให้ผู้เข้าร่วมค้ารายใดเป็นผู้เข้าร่วมค้าหลัก ผู้
เข้าร่วมค้าทุกรายจะต้องมีคุณสมบัติครบถ้วนตามเงื่อนไขที่กำหนดไว้ในเอกสารเชิญชวน หรือหนังสือเชิญชวน

กรณีที่ข้อตกลงระหว่างผู้เข้าร่วมค้ากำหนดให้มีการมอบหมายผู้เข้าร่วมค้ารายใดรายหนึ่งเป็นผู้
ยื่นข้อเสนอ ในนามกิจการร่วมค้า การยื่นข้อเสนอดังกล่าวต้องมีหนังสือมอบอำนาจ

สำหรับข้อตกลงระหว่างผู้เข้าร่วมค้าที่ไม่ได้กำหนดให้ผู้เข้าร่วมค้ารายใดเป็นผู้ยื่นข้อเสนอผู้เข้า
ร่วมค้าทุกรายจะต้องลงลายมือชื่อในหนังสือมอบอำนาจให้ผู้เข้าร่วมค้ารายใดรายหนึ่งเป็นผู้ยื่นข้อเสนอในนามกิจการ
ร่วมค้า

๑๒. ผู้ยื่นข้อเสนอต้องลงทะเบียนที่มีข้อมูลถูกต้องครบถ้วนในระบบจัดซื้อจัดจ้างภาครัฐด้วย
อิเล็กทรอนิกส์ (Electronic Government Procurement : e-GP) ของกรมบัญชีกลาง

๑๓. ผู้ยื่นข้อเสนอต้องมีมูลค่าสุทธิของกิจการ ดังนี้

(๑) กรณีผู้ยื่นข้อเสนอเป็นนิติบุคคลที่จัดตั้งขึ้นตามกฎหมายไทยซึ่งได้จดทะเบียนเกินกว่า ๑ ปี
ต้องมีมูลค่าสุทธิของกิจการ จากผลต่างระหว่างสินทรัพย์สุทธิหักด้วยหนี้สินสุทธิ ที่ปรากฏในงบแสดงฐานะการเงินที่มี
การตรวจรับรองแล้ว ซึ่งจะต้องแสดงค่าเป็นบวก ๑ ปีสุดท้ายก่อนวันยื่นข้อเสนอ

(๒) กรณีผู้ยื่นข้อเสนอเป็นนิติบุคคลที่จัดตั้งขึ้นตามกฎหมายไทย ซึ่งยังไม่มีงบแสดง
ฐานะการเงินกับกรมพัฒนาธุรกิจการค้า ให้พิจารณาการกำหนดมูลค่าของทุนจดทะเบียน โดยผู้ยื่นข้อเสนอจะต้องมี
ทุนจดทะเบียนที่เรียกชำระมูลค่าหุ้นแล้ว ณ วันที่ยื่นข้อเสนอ ไม่ต่ำกว่า ๑ ล้านบาท

(๓) สำหรับการจัดซื้อจัดจ้างครั้งหนึ่งที่มีวงเงินเกิน ๕๐๐,๐๐๐ บาทขึ้นไป กรณีผู้ยื่นข้อเสนอ
เป็นบุคคลธรรมดา โดยพิจารณาจากหนังสือรับรองบัญชีเงินฝาก ไม่เกิน ๙๐ วันก่อนวันยื่นข้อเสนอ โดยต้องมีเงินฝาก
คงเหลือในบัญชีธนาคารเป็นมูลค่า ๑ ใน ๔ ของมูลค่างบประมาณของโครงการหรือรายการที่ยื่นข้อเสนอในแต่ละครั้ง
และหากเป็นผู้ชนะการจัดซื้อจัดจ้างหรือเป็นผู้ได้รับการคัดเลือกจะต้องแสดงบัญชีเงินฝากที่มีมูลค่าดังกล่าวอีกครั้ง

หนึ่งในวันลงนามในสัญญา

(๔) กรณีที่ผู้ยื่นข้อเสนอไม่มีมูลค่าสุทธิของกิจการหรือทุนจดทะเบียน หรือมีแต่ไม่เพียงพอที่จะเข้ายื่นข้อเสนอ ผู้ยื่นข้อเสนอสามารถขอวงเงินสินเชื่อ โดยต้องมีวงเงินสินเชื่อ ๑ ใน ๔ ของมูลค่างบประมาณของโครงการหรือรายการที่ยื่นข้อเสนอในครั้งนั้น (สินเชื่อที่ธนาคารภายในประเทศ หรือบริษัทเงินทุนหรือบริษัทเงินทุนหลักทรัพย์ที่ได้รับอนุญาตให้ประกอบกิจการเงินทุนเพื่อการพาณิชย์ และประกอบธุรกิจค้าประกันตามประกาศของธนาคารแห่งประเทศไทย ตามรายชื่อบริษัทเงินทุนที่ธนาคารแห่งประเทศไทยแจ้งเวียนให้ทราบ โดยพิจารณาจากยอดเงินรวมของวงเงินสินเชื่อที่สำนักงานใหญ่รับรอง หรือที่สำนักงานสาขารับรอง (กรณีได้รับมอบอำนาจจากสำนักงานใหญ่) ซึ่งออกให้แก่ผู้ยื่นข้อเสนอ นับถึงวันยื่นข้อเสนอไม่เกิน ๙๐ วัน)

(๕) กรณีตาม (๑) - (๔) ยกเว้นสำหรับกรณีดังต่อไปนี้

(๕.๑) กรณีที่ผู้ยื่นข้อเสนอเป็นหน่วยงานของรัฐ

(๕.๒) นิติบุคคลที่จัดตั้งขึ้นตามกฎหมายไทยที่อยู่ระหว่างการฟื้นฟูกิจการตามพระราช

บัญญัติล้มละลาย (ฉบับที่ ๑๐) พ.ศ. ๒๕๖๑

(๕.๓) งานจ้างก่อสร้าง ที่กรมบัญชีกลางได้ขึ้นทะเบียนผู้ประกอบการงานก่อสร้างแล้ว และงานจ้างก่อสร้างที่หน่วยงานของรัฐได้มีการจัดทำบัญชีผู้ประกอบการงานก่อสร้างที่มีคุณสมบัติเบื้องต้นไว้แล้ว ก่อนวันที่พระราชบัญญัติการจัดซื้อจัดจ้างและการบริหารพัสดุภาครัฐมีผลใช้บังคับ

ผู้ยื่นข้อเสนอต้องยื่นข้อเสนอและเสนอราคาทางระบบจัดซื้อจัดจ้างภาครัฐด้วยอิเล็กทรอนิกส์ในวันที่
ระหว่างเวลา น. ถึง น.

ผู้สนใจสามารถรับเอกสารประกวดราคาอิเล็กทรอนิกส์ โดยดาวน์โหลดเอกสารทางระบบจัดซื้อจัดจ้างภาครัฐด้วยอิเล็กทรอนิกส์ หัวข้อ ค้นหาประกาศจัดซื้อจัดจ้างได้ตั้งแต่วันที่ประกาศจนถึงวันเสนอราคา

ผู้ยื่นข้อเสนอสามารถจัดเตรียมเอกสารข้อเสนอได้ตั้งแต่วันที่ประกาศจนถึงวันเสนอราคา

ผู้สนใจสามารถดูรายละเอียดได้ที่เว็บไซต์ www.ms.src.ku.ac.th www.src.ku.ac.th
email : contact@ms.src.ku.ac.th หรือ www.gprocurement.go.th หรือสอบถามทางโทรศัพท์หมายเลข ๐-๓๘๓๕-๒๘๒๘ ต่อ ๖๖๑๑๕๖ ในวันและเวลาราชการ

ประกาศ ณ วันที่ กันยายน พ.ศ. ๒๕๖๗

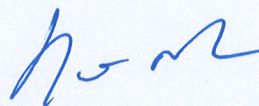

(ดร.ศุภภาส คำโตนด)

รองคณบดีฝ่ายพัฒนาคุณภาพ

รักษาการแทนคณบดีคณะวิทยาการจัดการ



เอกสารประกวดราคาจ้างก่อสร้างด้วยการประกวดราคาอิเล็กทรอนิกส์ (e-bidding)

เลขที่

ประกวดราคาจ้างก่อสร้างบันไดทางขึ้นและปรับปรุงภูมิทัศน์สภาพแวดล้อม บริเวณชั้น ๑ และชั้น G อาคาร ๒๗

จำนวน ๑ งาน ด้วยวิธีประกวดราคาอิเล็กทรอนิกส์ (e-bidding)

ตามประกาศ มหาวิทยาลัยเกษตรศาสตร์ วิทยาเขตศรีราชา

ลงวันที่ กันยายน ๒๕๖๗

มหาวิทยาลัยเกษตรศาสตร์ วิทยาเขตศรีราชา ซึ่งต่อไปนี้จะเรียกว่า "กรม" มีความประสงค์จะ ประกวดราคาจ้างก่อสร้างบันไดทางขึ้นและปรับปรุงภูมิทัศน์สภาพแวดล้อม บริเวณชั้น ๑ และชั้น G อาคาร ๒๗ จำนวน ๑ งาน ด้วยวิธีประกวดราคาอิเล็กทรอนิกส์ (e-bidding) ด้วยวิธีประกวดราคาอิเล็กทรอนิกส์ (e-bidding) โดยมีข้อแนะนำและข้อกำหนดดังต่อไปนี้

๑. เอกสารแนบท้ายเอกสารประกวดราคาอิเล็กทรอนิกส์

- ๑.๑ ร่างรายละเอียดขอบเขตของงานทั้งโครงการ (Terms of Reference : TOR)
- ๑.๒ แบบใบเสนอราคาที่กำหนดไว้ในระบบจัดซื้อจัดจ้างภาครัฐด้วยอิเล็กทรอนิกส์
- ๑.๓ แบบสัญญาจ้างก่อสร้าง
- ๑.๔ แบบหนังสือค้ำประกัน
 - (๑) หลักประกันสัญญา
- ๑.๕ สูตรการปรับราคา
- ๑.๖ บทนิยาม
 - (๑) ผู้ที่มีผลประโยชน์ร่วมกัน
 - (๒) การขัดขวางการแข่งขันอย่างเป็นธรรม
- ๑.๗ แบบบัญชีเอกสารที่กำหนดไว้ในระบบจัดซื้อจัดจ้างภาครัฐด้วยอิเล็กทรอนิกส์
 - (๑) บัญชีเอกสารส่วนที่ ๑
 - (๒) บัญชีเอกสารส่วนที่ ๒
- ๑.๘ แผนการใช้พัสดุที่ผลิตภายในประเทศและแผนการใช้เหล็กที่ผลิตภายในประเทศ
- ๑.๙ แผนการทำงาน

๒. คุณสมบัติของผู้ยื่นข้อเสนอ

- ๒.๑ มีความสามารถตามกฎหมาย
- ๒.๒ ไม่เป็นบุคคลล้มละลาย
- ๒.๓ ไม่อยู่ระหว่างเลิกกิจการ

๒.๔ ไม่เป็นบุคคลซึ่งอยู่ระหว่างถูกระงับการยื่นข้อเสนอหรือทำสัญญากับหน่วยงานของรัฐไว้ชั่วคราว เนื่องจากเป็นผู้ที่ไม่ผ่านเกณฑ์การประเมินผลการปฏิบัติงานของผู้ประกอบการตามระเบียบ ที่รัฐมนตรีว่าการกระทรวงการคลังกำหนดตามที่ประกาศเผยแพร่ในระบบเครือข่ายสารสนเทศของกรมบัญชีกลาง

๒.๕ ไม่เป็นบุคคลซึ่งถูกระงับชื่อไว้ในบัญชีรายชื่อผู้ทำงานและได้แจ้งเวียนชื่อให้เป็นผู้ทำงานของหน่วยงานของรัฐในระบบเครือข่ายสารสนเทศของกรมบัญชีกลาง ซึ่งรวมถึงนิติบุคคลที่ผู้ทำงานเป็นหุ้นส่วนผู้จัดการ กรรมการผู้จัดการ ผู้บริหาร ผู้มีอำนาจในการดำเนินงานในกิจการของนิติบุคคลนั้นด้วย

๒.๖ มีคุณสมบัติและไม่มีลักษณะต้องห้ามตามที่คณะกรรมการนโยบายการจัดซื้อจัดจ้าง และการบริหารพัสดุภาครัฐกำหนดในราชกิจจานุเบกษา

๒.๗ เป็นนิติบุคคลผู้มีอาชีพรับจ้างงานที่ประกวดราคาอิเล็กทรอนิกส์ดังกล่าว

๒.๘ ไม่เป็นผู้มีผลประโยชน์ร่วมกันกับผู้ยื่นข้อเสนอรายอื่นที่เข้ายื่นข้อเสนอให้แก่ กรม ฅ วัน ประกาศประกวดราคาอิเล็กทรอนิกส์ หรือไม่เป็นผู้กระทำการอันเป็นการขัดขวาง การแข่งขันอย่างเป็นธรรมในการประกวดราคาอิเล็กทรอนิกส์ครั้งนี้

๒.๙ ไม่เป็นผู้ได้รับเอกสิทธิ์หรือความคุ้มกัน ซึ่งอาจปฏิเสธไม่ยอมขึ้นศาลไทย เว้นแต่รัฐบาลของผู้ยื่นข้อเสนอได้มีคำสั่งให้สละเอกสิทธิ์และความคุ้มกันเช่นนั้น

๒.๑๐ ผู้ยื่นข้อเสนอต้องมีผลงานก่อสร้างประเภทเดียวกันกับผลงานที่ประกวดราคาจ้างก่อสร้างในวงเงินไม่น้อยกว่า ๗๕๐,๐๐๐.๐๐ บาท (เจ็ดแสนห้าหมื่นบาทถ้วน) และเป็นผลงานที่เป็นคู่สัญญาโดยตรงกับหน่วยงานของรัฐ หรือหน่วยงานเอกชนที่ มหาวิทยาลัยเกษตรศาสตร์ วิทยาเขตศรีราชา เชื้อถือ

๒.๑๑ กิจการร่วมค้าที่ยื่นข้อเสนอในรูปแบบของ "กิจการร่วมค้า" ต้องมีคุณสมบัติดังนี้

กรณีที่ข้อตกลงระหว่างผู้เข้าร่วมค้ากำหนดให้ผู้เข้าร่วมค้ารายใดรายหนึ่งเป็นผู้เข้าร่วมค้าหลัก ข้อตกลงระหว่างผู้เข้าร่วมค้าจะต้องมีการกำหนดสัดส่วนหน้าที่และความรับผิดชอบในปริมาณงาน สิ่งของหรือมูลค่าตามสัญญาของผู้เข้าร่วมค้าหลักมากกว่าผู้เข้าร่วมค้ารายอื่นทุกราย

กรณีที่ข้อตกลงระหว่างผู้เข้าร่วมค้ากำหนดให้ผู้เข้าร่วมค้ารายใดรายหนึ่งเป็นผู้เข้าร่วมค้าหลัก กิจการร่วมค่านั้นต้องใช้ผลงานของผู้เข้าร่วมค้าหลักรายเดียวเป็นผลงานของกิจการร่วมค้าที่ยื่นข้อเสนอ

สำหรับข้อตกลงระหว่างผู้เข้าร่วมค้าที่ไม่ได้กำหนดให้ผู้เข้าร่วมค้ารายใดเป็นผู้เข้าร่วมค้าหลัก ผู้เข้าร่วมค้าทุกรายจะต้องมีคุณสมบัติครบถ้วนตามเงื่อนไขที่กำหนดไว้ในเอกสารเชิญชวน หรือหนังสือเชิญชวน

กรณีที่ข้อตกลงระหว่างผู้เข้าร่วมค้ากำหนดให้มีการมอบหมายผู้เข้าร่วมค้ารายใดรายหนึ่งเป็นผู้ยื่นข้อเสนอ ในนามกิจการร่วมค้า การยื่นข้อเสนอดังกล่าวไม่ต้องมีหนังสือมอบอำนาจ

สำหรับข้อตกลงระหว่างผู้เข้าร่วมค้าที่ไม่ได้กำหนดให้ผู้เข้าร่วมค้ารายใดเป็นผู้ยื่นข้อเสนอ ผู้เข้าร่วมค้าทุกรายจะต้องลงลายมือชื่อในหนังสือมอบอำนาจให้ผู้เข้าร่วมค้ารายใดรายหนึ่งเป็นผู้ยื่นข้อเสนอ ในนามกิจการร่วมค้า

๒.๑๒ ผู้ยื่นข้อเสนอต้องลงทะเบียนที่มีข้อมูลถูกต้องครบถ้วนในระบบจัดซื้อจัดจ้างภาครัฐด้วยอิเล็กทรอนิกส์ (Electronic Government Procurement : e-GP) ของกรมบัญชีกลาง

๒.๑๓ ผู้ยื่นข้อเสนอต้องมีมูลค่าสุทธิของกิจการ ดังนี้

(๑) กรณีผู้ยื่นข้อเสนอเป็นนิติบุคคลที่จัดตั้งขึ้นตามกฎหมายไทยซึ่งได้จดทะเบียนเกินกว่า ๑ ปี ต้องมีมูลค่าสุทธิของกิจการ จากผลต่างระหว่างสินทรัพย์สุทธิหักด้วยหนี้สินสุทธิ ที่ปรากฏในงบแสดงฐานะการเงินที่มีการตรวจรับรองแล้ว ซึ่งจะต้องแสดงค่าเป็นบวก ๑ ปีสุดท้ายก่อนวันยื่นข้อเสนอ

(๒) กรณีผู้ยื่นข้อเสนอเป็นนิติบุคคลที่จัดตั้งขึ้นตามกฎหมายไทย ซึ่งยังไม่มีรายงานงบแสดงฐานะการเงินกับกรมพัฒนาธุรกิจการค้า ให้พิจารณาการกำหนดมูลค่าของทุนจดทะเบียน โดยผู้ยื่นข้อเสนอต้องมีทุนจดทะเบียนที่เรียกชำระมูลค่าหุ้นแล้ว ณ วันที่ยื่นข้อเสนอ ไม่ต่ำกว่า ๑ ล้านบาท

(๓) สำหรับการจัดซื้อจัดจ้างครั้งหนึ่งที่มีวงเงินเกิน ๕๐๐,๐๐๐ บาทขึ้นไป กรณีผู้ยื่นข้อเสนอเป็นบุคคลธรรมดา โดยพิจารณาจากหนังสือรับรองบัญชีเงินฝาก ไม่เกิน ๙๐ วันก่อนวันยื่นข้อเสนอ โดยต้องมีเงินฝากคงเหลือในบัญชีธนาคารเป็นมูลค่า ๑ ใน ๔ ของมูลค่างบประมาณของโครงการหรือรายการที่ยื่นข้อเสนอในแต่ละครั้ง และหากเป็นผู้ชนะการจัดซื้อจัดจ้างหรือเป็นผู้ได้รับการคัดเลือกจะต้องแสดงบัญชีเงินฝากที่มีมูลค่าดังกล่าวอีกครั้งหนึ่งในวันลงนามในสัญญา

(๔) กรณีที่ผู้ยื่นข้อเสนอไม่มีมูลค่าสุทธิของกิจการหรือทุนจดทะเบียน หรือมีแต่ไม่เพียงพอที่จะ เข้ายื่นข้อเสนอ ผู้ยื่นข้อเสนอสามารถขอวงเงินสินเชื่อ โดยต้องมีวงเงินสินเชื่อ ๑ ใน ๔ ของมูลค่างบประมาณของโครงการหรือรายการที่ยื่นข้อเสนอในครั้งนั้น (สินเชื่อที่ธนาคารภายในประเทศ หรือบริษัทเงินทุนหรือบริษัทเงินทุนหลักทรัพย์ที่ได้รับอนุญาตให้ประกอบกิจการเงินทุนเพื่อการพาณิชย์ และประกอบธุรกิจค้าประกันตามประกาศของธนาคารแห่งประเทศไทย ตามรายชื่อบริษัทเงินทุนที่ธนาคารแห่งประเทศไทยแจ้งเวียนให้ทราบ โดยพิจารณาจากยอดเงินรวมของวงเงินสินเชื่อที่สำนักงานใหญ่รับรอง หรือที่สำนักงานสาขารับรอง (กรณีได้รับมอบอำนาจจากสำนักงานใหญ่) ซึ่งออกให้แก่ผู้ยื่นข้อเสนอ นับถึงวันยื่นข้อเสนอไม่เกิน ๙๐ วัน)

(๕) กรณีตาม (๑) - (๔) ยกเว้นสำหรับกรณีดังต่อไปนี้

(๕.๑) กรณีที่ผู้ยื่นข้อเสนอเป็นหน่วยงานของรัฐ

(๕.๒) นิติบุคคลที่จัดตั้งขึ้นตามกฎหมายไทยที่อยู่ระหว่างการฟื้นฟูกิจการตามพระราชบัญญัติล้มละลาย (ฉบับที่ ๑๐) พ.ศ. ๒๕๖๑

(๕.๓) งานจ้างก่อสร้าง ที่กรมบัญชีกลางได้ขึ้นทะเบียนผู้ประกอบการงานก่อสร้างแล้ว และงานจ้างก่อสร้างที่หน่วยงานของรัฐได้มีการจัดทำบัญชีผู้ประกอบการงานก่อสร้างที่มีคุณสมบัติเบื้องต้นไว้แล้ว ก่อนวันที่พระราชบัญญัติการจัดซื้อจัดจ้างและการบริหารพัสดุภาครัฐมีผลใช้บังคับ

๓. หลักฐานการยื่นข้อเสนอ

ผู้ยื่นข้อเสนอจะต้องเสนอเอกสารหลักฐานยื่นมาพร้อมกับการเสนอราคาทางระบบจัดซื้อ จัดจ้างภาครัฐด้วยอิเล็กทรอนิกส์ โดยแยกเป็น ๒ ส่วน คือ

๓.๑ ส่วนที่ ๑ อย่างน้อยต้องมีเอกสารดังต่อไปนี้

(๑) ในกรณีผู้ยื่นข้อเสนอเป็นนิติบุคคล

(ก) ห้างหุ้นส่วนสามัญหรือห้างหุ้นส่วนจำกัด ให้ยื่นสำเนาหนังสือรับรองการจดทะเบียนนิติบุคคล บัญชีรายชื่อหุ้นส่วนผู้จัดการ ผู้มีอำนาจควบคุม (ถ้ามี)

(ข) บริษัทจำกัดหรือบริษัทมหาชนจำกัด ให้ยื่นสำเนาหนังสือรับรองการจดทะเบียนนิติบุคคล หนังสือบริคณห์สนธิ บัญชีรายชื่อกรรมการผู้จัดการ ผู้มีอำนาจควบคุม (ถ้ามี) และบัญชีผู้ถือหุ้นรายใหญ่ (ถ้ามี)

(๒) ในกรณีผู้ยื่นข้อเสนอเป็นบุคคลธรรมดาหรือคณะบุคคลที่มีชื่อในนิติบุคคล ให้ยื่นสำเนาบัตรประจำตัวประชาชนของผู้นั้น สำเนาข้อตกลงที่แสดงถึงการเข้าเป็นหุ้นส่วน (ถ้ามี) สำเนาบัตรประจำตัวประชาชนของผู้เป็นหุ้นส่วน หรือสำเนาหนังสือเดินทางของผู้เป็นหุ้นส่วนที่มีได้ถือสัญชาติไทย

(๓) ในกรณีผู้ยื่นข้อเสนอเป็นผู้ยื่นข้อเสนอร่วมกันในฐานะเป็นผู้ร่วมค้า ให้ยื่นสำเนา สัญญาของการเข้าร่วมค้า และเอกสารตามที่ระบุไว้ใน (๑) หรือ (๒) ของผู้ร่วมค้า แล้วแต่กรณี

(๔) ผู้ยื่นข้อเสนอต้องแสดงหลักฐานเกี่ยวกับมูลค่าสุทธิของกิจการ ดังนี้

(๔.๑) ในกรณีผู้ยื่นข้อเสนอเป็นนิติบุคคล ให้ยื่นงบแสดงฐานะการเงินที่มีการ รับรองแล้วของ ๑ ปีสุดท้ายก่อนวันยื่นข้อเสนอ โดยให้ยื่นขณะเข้าเสนอราคา

(๔.๒) ในกรณีผู้ยื่นข้อเสนอเป็นบุคคลธรรมดา ให้ยื่นหนังสือรับรองบัญชีเงินฝาก ไม่เกิน ๙๐ วัน นับถึงวันยื่นข้อเสนอหรือวันลงนามในสัญญา โดยให้ยื่นขณะเข้าเสนอราคา และจะต้องแสดงหนังสือ รับรองบัญชีเงินฝากที่มีมูลค่าดังกล่าวอีกครั้งหนึ่งในวันลงนามในสัญญา

(๔.๓) กรณีที่ผู้ยื่นข้อเสนอไม่มีมูลค่าสุทธิของกิจการและทุนจดทะเบียน หรือมีแต่ ไม่เพียงพอที่จะเข้ายื่นข้อเสนอ ให้ยื่นสำเนาหนังสือรับรองวงเงินสินเชื่อ (สินเชื่อที่ธนาคารภายในประเทศหรือบริษัท เงินทุนหรือบริษัทเงินทุนหลักทรัพย์ที่ได้รับอนุญาตให้ประกอบกิจการเงินทุนเพื่อการพาณิชย์และประกอบธุรกิจค้า ประกัน ตามประกาศของธนาคารแห่งประเทศไทย ตามรายชื่อบริษัทเงินทุนที่ธนาคารแห่งประเทศไทยแจ้งเวียนให้ ทราบ โดยพิจารณาจากยอดเงินรวมของวงเงินสินเชื่อที่สำนักงานใหญ่รับรองหรือที่สำนักงานสาขารับรอง (กรณีได้รับ มอบอำนาจจากสำนักงานใหญ่) ซึ่งออกให้แก่ผู้ยื่นข้อเสนอ นับถึงวันยื่นข้อเสนอไม่เกิน ๙๐ วัน)

(๕) สำเนาใบทะเบียนพาณิชย์ สำเนาใบทะเบียนภาษีมูลค่าเพิ่ม (ถ้ามี)

(๖) บัญชีเอกสารส่วนที่ ๑ ทั้งหมดที่ได้ยื่นพร้อมกับการเสนอราคาทางระบบจัดซื้อจัด จ้างภาครัฐด้วยอิเล็กทรอนิกส์ ตามแบบในข้อ ๑.๗ (๑) โดยไม่ต้องแนบในรูปแบบ PDF File (Portable Document Format)

ทั้งนี้ เมื่อผู้ยื่นข้อเสนอดำเนินการแนบไฟล์เอกสารตามบัญชีเอกสารส่วนที่ ๑ ครบ ถ้วน ถูกต้องแล้ว ระบบจัดซื้อจัดจ้างภาครัฐด้วยอิเล็กทรอนิกส์จะสร้างบัญชีเอกสารส่วนที่ ๑ ตามแบบในข้อ ๑.๗ (๑) ให้โดยผู้ยื่นข้อเสนอไม่ต้องแนบบัญชีเอกสารส่วนที่ ๑ ดังกล่าวในรูปแบบ PDF File (Portable Document Format)

๓.๒ ส่วนที่ ๒ อย่างน้อยต้องมีเอกสารดังต่อไปนี้

(๑) ในกรณีที่ผู้ยื่นข้อเสนอมอบอำนาจให้บุคคลอื่นกระทำการแทนให้แนบหนังสือมอบ อำนาจซึ่งติดอากรแสตมป์ตามกฎหมาย โดยมีหลักฐานแสดงตัวตนของผู้มอบอำนาจและผู้รับมอบอำนาจ ทั้งนี้หาก ผู้รับมอบอำนาจเป็นบุคคลธรรมดาต้องเป็นผู้ที่บรรลุนิติภาวะตามกฎหมายแล้วเท่านั้น

(๒) สำเนาหนังสือรับรองผลงานก่อสร้าง

(๓) ผู้ยื่นข้อเสนอจะต้องจัดทำแบบแสดงรายการปริมาณงาน (Bill of Quantities ; B.O.Q) ของโครงการจ้างก่อสร้างบันไดทางขึ้นและปรับปรุงภูมิทัศน์สภาพแวดล้อม บริเวณชั้น ๑ และชั้น G อาคาร ๒๗

(๔) สำเนาใบขึ้นทะเบียนผู้ประกอบการวิสาหกิจขนาดกลางและขนาดย่อม (SMEs) (ถ้ามี)

(๕) บัญชีเอกสารส่วนที่ ๒ ทั้งหมดที่ได้ยื่นพร้อมกับการเสนอราคาทางระบบจัดซื้อจัด จ้างภาครัฐด้วยอิเล็กทรอนิกส์ตามแบบในข้อ ๑.๗ (๒) โดยไม่ต้องแนบในรูปแบบ PDF File (Portable Document Format)

ทั้งนี้ เมื่อผู้ยื่นข้อเสนอดำเนินการแนบไฟล์เอกสารตามบัญชีเอกสารส่วนที่ ๒ ครบถ้วน ถูกต้องแล้ว ระบบจัดซื้อจัดจ้างภาครัฐด้วยอิเล็กทรอนิกส์จะสร้างบัญชีเอกสารส่วนที่ ๒ ตามแบบในข้อ ๑.๗ (๒) ให้

โดยผู้ยื่นข้อเสนอไม่ต้องแนบบัญชีเอกสารส่วนที่ ๒ ดังกล่าวในรูปแบบ PDF File (Portable Document Format)

๔. การเสนอราคา

๔.๑ ผู้ยื่นข้อเสนอต้องยื่นข้อเสนอ และเสนอราคาทางระบบจัดซื้อจัดจ้างภาครัฐด้วยอิเล็กทรอนิกส์ตามที่กำหนดไว้ในเอกสารประกวดราคาอิเล็กทรอนิกส์นี้ โดยไม่มีเงื่อนไขใดๆ ทั้งสิ้น และจะต้องกรอกข้อความให้ถูกต้องครบถ้วน พร้อมทั้งหลักฐานแสดงตัวตนและทำการยืนยันตัวตนของผู้ยื่นข้อเสนอ โดยไม่ต้องแนบบใบเสนอราคาในรูปแบบ PDF File (Portable Document Format)

๔.๒ ให้ผู้ยื่นข้อเสนอกรอกรายละเอียดการเสนอราคาในใบเสนอราคาตามแนบเอกสารประกวดราคาจ้างก่อสร้างด้วยวิธีประกวดราคาอิเล็กทรอนิกส์ (e-bidding) ข้อ ๑.๒ ให้ครบถ้วน โดยไม่ต้องยื่น ใบแจ้งปริมาณงานและราคาและใบบัญชีรายการก่อสร้าง ในรูปแบบ PDF File (Portable Document Format)

ในการเสนอราคาให้เสนอราคาเป็นเงินบาทและเสนอราคาได้เพียงครั้งเดียวและราคาเดียว โดยเสนอราคารวม หรือราคาต่อหน่วย หรือราคาต่อรายการ ตามเงื่อนไขที่ระบุไว้ท้ายใบเสนอราคาให้ถูกต้อง ทั้งนี้ ราคาที่เสนอจะต้องตรงกันทั้งตัวเลขและตัวหนังสือ ถ้าตัวเลขและตัวหนังสือไม่ตรงกัน ให้ถือตัวหนังสือเป็นสำคัญ โดยคิดราคารวมทั้งสิ้นซึ่งรวมค่าภาษีมูลค่าเพิ่ม ภาษีอากรอื่น และค่าใช้จ่ายที่ส่งไปไว้แล้ว

ราคาที่เสนอจะต้องเสนอกำหนดยื่นราคาไม่น้อยกว่า ๑๒๐ วัน ตั้งแต่วันเสนอราคาโดยภายในกำหนดยื่นราคา ผู้ยื่นข้อเสนอต้องรับผิดชอบราคาที่ตนได้เสนอไว้และจะถอนการเสนอราคามิได้

๔.๓ ผู้ยื่นข้อเสนอจะต้องเสนอกำหนดเวลาดำเนินการก่อสร้างแล้วเสร็จไม่เกิน ๙๐ วัน นับถัดจากวันลงนามในสัญญาจ้าง หรือวันที่ได้รับหนังสือแจ้งจาก กรม ให้เริ่มทำงาน

๔.๔ ก่อนเสนอราคา ผู้ยื่นข้อเสนอควรตรวจสอบร่างสัญญา ร่างรายละเอียดขอบเขตของงานทั้งโครงการ (Terms of Reference : TOR) ให้ถี่ถ้วนและเข้าใจเอกสารประกวดราคาจ้างอิเล็กทรอนิกส์ทั้งหมดเสียก่อนที่จะตกลงยื่นข้อเสนอตามเงื่อนไขในเอกสารประกวดราคาจ้างอิเล็กทรอนิกส์

๔.๕ ผู้ยื่นข้อเสนอจะต้องยื่นข้อเสนอและเสนอราคาทางระบบจัดซื้อจัดจ้างภาครัฐ ด้วยอิเล็กทรอนิกส์ในวันที่ ระหว่างเวลา น. ถึง น. และเวลาในการเสนอราคาให้ถือตามเวลาของระบบจัดซื้อจัดจ้างภาครัฐด้วยอิเล็กทรอนิกส์เป็นเกณฑ์

เมื่อพ้นกำหนดเวลายื่นข้อเสนอและเสนอราคาแล้ว จะไม่รับเอกสารการยื่นข้อเสนอ และการเสนอราคาใดๆ โดยเด็ดขาด

๔.๖ ผู้ยื่นข้อเสนอต้องจัดทำเอกสารสำหรับใช้ในการเสนอราคาในรูปแบบไฟล์เอกสารประเภท PDF File (Portable Document Format) โดยผู้ยื่นข้อเสนอต้องเป็นผู้รับผิดชอบตรวจสอบความครบถ้วนถูกต้อง และชัดเจนของเอกสาร PDF File ก่อนที่จะยืนยันการเสนอราคา แล้วจึงส่งข้อมูล (Upload) เพื่อเป็นการเสนอราคาให้แก่กรม ผ่านทางระบบจัดซื้อจัดจ้างภาครัฐด้วยอิเล็กทรอนิกส์

๔.๗ คณะกรรมการพิจารณาผลการประกวดราคาอิเล็กทรอนิกส์จะดำเนินการตรวจสอบคุณสมบัติของผู้ยื่นข้อเสนอแต่ละรายว่า เป็นผู้ยื่นข้อเสนอที่มีผลประโยชน์ร่วมกันกับผู้ยื่นเสนอรายอื่นตามข้อ ๑.๖ (๑) หรือไม่ หากปรากฏว่าผู้ยื่นเสนอรายใดเป็นผู้ยื่นข้อเสนอที่มีผลประโยชน์ร่วมกันกับผู้ยื่นเสนอรายอื่น คณะกรรมการฯ จะตัดรายชื่อผู้ยื่นเสนอราคาที่ผลประโยชน์ร่วมกันนั้นออกจากการเป็นผู้ยื่นข้อเสนอ

หากปรากฏต่อคณะกรรมการพิจารณาผลการประกวดราคาอิเล็กทรอนิกส์ว่า ก่อนหรือในขณะที่มีการพิจารณาข้อเสนอ มีผู้ยื่นเสนอรายใดกระทำการอันเป็นการขัดขวางการแข่งขันอย่างเป็นธรรมตาม ข้อ ๑.๖ (๒) และคณะกรรมการฯ เชื่อว่ามีการกระทำอันเป็นการขัดขวางการแข่งขันอย่างเป็นธรรม คณะกรรมการฯ จะตัดราย

ชื่อผู้ยื่นข้อเสนอรายนั้นนอกจากการเป็นผู้ยื่นข้อเสนอ และกรม จะพิจารณาลงโทษผู้ยื่นข้อเสนอดังกล่าวเป็นผู้ที่ทำงาน
เว้นแต่ กรม จะพิจารณาเห็นว่า ผู้ยื่นข้อเสนอรายนั้น มิใช่เป็นผู้ริเริ่มให้มีการกระทำความผิดดังกล่าวและได้ให้ความร่วมมือเป็น
ประโยชน์ต่อการพิจารณาของกรม

๔.๘ ผู้ยื่นข้อเสนอจะต้องปฏิบัติ ดังนี้

- (๑) ปฏิบัติตามเงื่อนไขที่ระบุไว้ในเอกสารประกวดราคาอิเล็กทรอนิกส์
- (๒) ราคาที่เสนอจะต้องเป็นราคาที่รวมภาษีมูลค่าเพิ่ม และภาษีอื่นๆ (ถ้ามี) รวมค่าใช้จ่าย

จ่ายทั้งปวงไว้ด้วยแล้ว

- (๓) ผู้ยื่นข้อเสนอจะต้องลงทะเบียนเพื่อเข้าสู่กระบวนการเสนอราคา ตามวัน เวลา ที่

กำหนด

- (๔) ผู้ยื่นข้อเสนอจะถอนการเสนอราคาที่เสนอแล้วไม่ได้

- (๕) ผู้ยื่นข้อเสนอต้องศึกษาและทำความเข้าใจในระบบและวิธีการเสนอราคาด้วยวิธี

ประกวดราคาอิเล็กทรอนิกส์ ของกรมบัญชีกลางที่แสดงไว้ในเว็บไซต์ www.gprocurement.go.th

๔.๙ คู่สัญญาต้องจัดทำแผนการทำงานมาให้ภายใน ๗ วัน นับถัดจากวันลงนามในสัญญา โดย
จัดทำแผนการทำงานตามเอกสารแนบท้ายเอกสารประกวดราคาอิเล็กทรอนิกส์ เว้นแต่เป็นกรณีสัญญาที่มีวงเงินไม่
เกิน ๕๐๐,๐๐๐ บาท ทั้งนี้ แผนการทำงานให้ถือเป็นเอกสารส่วนหนึ่งของสัญญา

๔.๑๐ ผู้ยื่นข้อเสนอที่เป็นผู้ชนะการเสนอราคาต้องจัดทำแผนการใช้พัสดุที่ผลิตในประเทศ
และแผนการใช้เหล็กที่ผลิตในประเทศ โดยยื่นให้หน่วยงานของรัฐภายใน ๖๐ วัน นับถัดจากวันลงนามในสัญญา

๕. หลักเกณฑ์และสิทธิในการพิจารณา

๕.๑ การพิจารณาผลการยื่นข้อเสนอประกวดราคาอิเล็กทรอนิกส์ครั้งนี้ กรมจะพิจารณา
ตัดสินโดยใช้หลักเกณฑ์ ราคา

๕.๒ การพิจารณาผู้ชนะการยื่นข้อเสนอ

กรณีใช้หลักเกณฑ์ราคาในการพิจารณาผู้ชนะการยื่นข้อเสนอ กรม จะพิจารณาจาก
ราคารวม

๕.๓ หากผู้ยื่นข้อเสนอรายใดมีคุณสมบัติไม่ถูกต้องตามข้อ ๒ หรือยื่นหลักฐานการยื่นข้อ
เสนอไม่ถูกต้อง หรือไม่ครบถ้วนตามข้อ ๓ หรือยื่นข้อเสนอไม่ถูกต้องตามข้อ ๔ แล้ว คณะกรรมการพิจารณาผล การ
ประกวดราคาอิเล็กทรอนิกส์จะไม่รับพิจารณาข้อเสนอของผู้ยื่นข้อเสนอรายนั้น เว้นแต่ ผู้ยื่นข้อเสนอรายใดเสนอ
เอกสารทางเทคนิคหรือรายละเอียดคุณลักษณะเฉพาะของพัสดุที่จะจ้างไม่ครบถ้วน หรือเสนอรายละเอียดแตกต่างไป
จากเงื่อนไขที่กรมกำหนดไว้ในประกาศและเอกสารประกวดราคาอิเล็กทรอนิกส์ ในส่วนที่มีสาระสำคัญและความ
แตกต่างกัน ไม่มีผลทำให้เกิดการได้เปรียบเสียเปรียบ ต่อผู้ยื่นข้อเสนอรายอื่น หรือเป็นการผิดพลาดเล็กน้อย คณะกร
รมการฯ อาจพิจารณาผ่อนปรนการตัดสินสิทธิ ผู้ยื่นข้อเสนอรายนั้น

๕.๔ กรมสงวนสิทธิ์ไม่พิจารณาข้อเสนอของผู้ยื่นข้อเสนอโดยไม่มีการผ่อนผัน ในกรณีดังต่อไปนี้

- (๑) ไม่กรอกชื่อผู้ยื่นข้อเสนอในการเสนอราคาทางระบบจัดซื้อจัดจ้าง ด้วย

อิเล็กทรอนิกส์

- (๒) เสนอรายละเอียดแตกต่างไปจากเงื่อนไขที่กำหนดในเอกสารประกวดราคา

อิเล็กทรอนิกส์ที่เป็นสาระสำคัญ หรือมีผลทำให้เกิดความได้เปรียบเสียเปรียบแก่ผู้ยื่นข้อเสนอรายอื่น

๕.๕ ในการตัดสินการประกวดราคาอิเล็กทรอนิกส์หรือในการทำสัญญา คณะกรรมการพิจารณาผลการประกวดราคาอิเล็กทรอนิกส์หรือกรม มีสิทธิให้ผู้ยื่นข้อเสนอชี้แจงข้อเท็จจริงเพิ่มเติมได้ กรมมีสิทธิที่จะไม่รับข้อเสนอ ไม่รับราคา หรือไม่ทำสัญญา หากข้อเท็จจริงดังกล่าวไม่เหมาะสมหรือไม่ถูกต้อง

๕.๖ กรมทรงไว้ซึ่งสิทธิที่จะไม่รับราคาต่ำสุด หรือราคาหนึ่งราคาใด หรือราคาที่เสนอทั้งหมดก็ได้ และอาจพิจารณาเลือกจ้างในจำนวน หรือขนาด หรือเฉพาะรายการหนึ่งรายการใด หรืออาจจะยกเลิก การประกวดราคาอิเล็กทรอนิกส์โดยไม่พิจารณาจัดจ้างเลยก็ได้ สุดแต่จะพิจารณา ทั้งนี้ เพื่อประโยชน์ของทางราชการเป็นสำคัญ และให้ถือว่าการตัดสินของ กรมเป็นเด็ดขาด ผู้ยื่นข้อเสนอจะเรียกร้องค่าใช้จ่าย หรือค่าเสียหายใดๆ มิได้ รวมทั้ง กรมจะพิจารณายกเลิกการประกวดราคาอิเล็กทรอนิกส์และลงโทษผู้ยื่นข้อเสนอเป็นผู้ทำงาน ไม่ว่าจะเป็นผู้ยื่นข้อเสนอที่ได้รับการคัดเลือกหรือไม่ก็ตาม หากมีเหตุที่เชื่อถือได้ว่าผู้ยื่นข้อเสนอกระทำการโดยไม่สุจริต เช่น การเสนอเอกสารอันเป็นเท็จ หรือใช้ชื่อบุคคลธรรมดา หรือนิติบุคคลอื่นมาเสนอราคาแทน เป็นต้น

ในกรณีที่ผู้ยื่นข้อเสนอรายที่เสนอราคาต่ำสุด เสนอราคาต่ำจนคาดหมายได้ว่าไม่อาจดำเนินงานตามเอกสารประกวดราคาอิเล็กทรอนิกส์ได้ คณะกรรมการพิจารณาผลการประกวดราคาอิเล็กทรอนิกส์หรือกรม จะให้ผู้ยื่นข้อเสนอชี้แจงและแสดงหลักฐานที่ทำให้เชื่อได้ว่า ผู้ยื่นข้อเสนอสามารถดำเนินงานตามเอกสารประกวดราคาอิเล็กทรอนิกส์ให้เสร็จสมบูรณ์ หากคำชี้แจงไม่เป็นที่รับฟังได้ กรม มีสิทธิที่จะไม่รับข้อเสนอหรือไม่รับราคาของผู้ยื่นข้อเสนอรายนั้น ทั้งนี้ ผู้ยื่นข้อเสนอดังกล่าวไม่มีสิทธิเรียกร้องค่าใช้จ่ายหรือค่าเสียหายใดๆ จากกรม

๕.๗ ก่อนลงนามในสัญญา กรม อาจประกาศยกเลิกการประกวดราคาอิเล็กทรอนิกส์ หากปรากฏว่ามีการกระทำที่เข้าลักษณะผู้ยื่นข้อเสนอที่ชนะการประกวดราคาหรือที่ได้รับการคัดเลือกมีผลประโยชน์ร่วมกัน หรือมีส่วนได้เสียกับผู้ยื่นข้อเสนอรายอื่น หรือขัดขวางการแข่งขันอย่างเป็นธรรม หรือสมยอมกันกับผู้ยื่นข้อเสนอรายอื่น หรือเจ้าหน้าที่ในการเสนอราคา หรือสื่อว่ากระทำการทุจริตอื่นใดในการเสนอราคา

๕.๘ หากผู้ยื่นข้อเสนอซึ่งเป็นผู้ประกอบการ SMEs เสนอราคาสูงกว่าราคาต่ำสุดของผู้ยื่นข้อเสนอรายอื่นที่ไม่เกินร้อยละ ๑๐ ให้หน่วยงานของรัฐจัดซื้อจัดจ้างกับผู้ประกอบการ SMEs ดังกล่าว โดยจัดเรียงลำดับผู้ยื่นข้อเสนอซึ่งเป็นผู้ประกอบการ SMEs ซึ่งเสนอราคาสูงกว่าราคาต่ำสุดของผู้ยื่นข้อเสนอรายอื่นไม่เกินร้อยละ ๑๐ ที่ จะเรียกมาทำสัญญาไม่เกิน ๓ ราย

ผู้ยื่นข้อเสนอที่เป็นกิจการร่วมค้าที่จะได้สิทธิตามวรรคหนึ่ง ผู้เข้าร่วมค้าทุกรายจะต้องเป็นผู้ประกอบการ SMEs

ทั้งนี้ ผู้ประกอบการ SMEs ที่จะได้แต้มต่อด้านราคาตามวรรคหนึ่ง จะต้องมีวงเงินสัญญาสะสมตามปีปฏิทินรวมกับราคาที่เสนอในครั้งแล้ว มีมูลค่ารวมกันไม่เกินมูลค่าของรายได้ตามขนาดที่ขึ้นทะเบียนไว้กับ สสว.

๕.๙ หากผู้ยื่นข้อเสนอซึ่งมิใช่ผู้ประกอบการ SMEs แต่เป็นบุคคลธรรมดาที่ถือสัญชาติไทย หรือนิติบุคคลที่จัดตั้งขึ้นตามกฎหมายไทยเสนอราคาสูงกว่าราคาต่ำสุดของผู้ยื่นข้อเสนอซึ่งเป็นผู้ประกอบการ SMEs ที่มีได้ถือสัญชาติไทยหรือนิติบุคคลที่จัดตั้งขึ้นตามกฎหมายของต่างประเทศไม่เกินร้อยละ ๓ ให้จัดซื้อจัดจ้างกับบุคคลธรรมดาที่ถือสัญชาติไทยหรือนิติบุคคลที่จัดตั้งขึ้นตามกฎหมายไทยดังกล่าว

ผู้ยื่นข้อเสนอที่เป็นกิจการร่วมค้าที่จะได้สิทธิตามวรรคหนึ่ง ผู้เข้าร่วมค้าทุกรายจะต้องเป็นผู้ประกอบการธรรมดาที่ถือสัญชาติไทยหรือนิติบุคคลที่จัดตั้งขึ้นตามกฎหมายไทย

๖. การทำสัญญาจ้างก่อสร้าง

ผู้ชนะการประกวดราคาอิเล็กทรอนิกส์จะต้องทำสัญญาจ้างตามแบบสัญญา ดังระบุในข้อ ๑.๓ หรือทำข้อตกลงเป็นหนังสือกับกรม ภายใน ๗ วัน นับถัดจากวันที่ได้รับแจ้ง และจะต้องวางหลักประกันสัญญา เป็นจำนวนเงินเท่ากับร้อยละ ๕ ของราคาค่าจ้างที่ประกวดราคาอิเล็กทรอนิกส์ ให้กรมยึดถือไว้ในขณะทำสัญญาโดยใช้หลักประกันอย่างหนึ่งอย่างใด ดังต่อไปนี้

๖.๑ เงินสด

๖.๒ เช็คหรือตราพท์ที่ธนาคารเซ็นสั่งจ่าย ซึ่งเป็นเช็คหรือตราพท์ลงวันที่ที่ใช้เช็คหรือตราพท์นั้น ชำระต่อเจ้าหน้าที่ในวันทำสัญญา หรือก่อนวันนั้นไม่เกิน ๓ วันทำการ

๖.๓ หนังสือค้ำประกันของธนาคารภายในประเทศ ตามตัวอย่างที่คณะกรรมการนโยบายกำหนด ดังระบุในข้อ ๑.๔ (๒) หรือจะเป็นหนังสือค้ำประกันอิเล็กทรอนิกส์ตามวิธีการที่กรมบัญชีกลางกำหนด

๖.๔ หนังสือค้ำประกันของบริษัทเงินทุน หรือบริษัทเงินทุนหลักทรัพย์ที่ได้รับอนุญาตให้ประกอบกิจการเงินทุนเพื่อการพาณิชย์และประกอบธุรกิจค้ำประกันตามประกาศของธนาคารแห่งประเทศไทย ตามรายชื่อบริษัทเงินทุนที่ธนาคารแห่งประเทศไทยแจ้งเวียนให้ทราบ โดยอนุโลมให้ใช้ตามตัวอย่างหนังสือค้ำประกันของธนาคารที่คณะกรรมการนโยบายกำหนด ดังระบุในข้อ ๑.๔ (๒)

๖.๕ พันธบัตรรัฐบาลไทย

หลักประกันนี้จะคืนให้ โดยไม่มีดอกเบี้ยภายใน ๑๕ วันนับถัดจากวันที่ผู้ชนะการประกวดราคาอิเล็กทรอนิกส์ (ผู้รับจ้าง) พันจากข้อผูกพันตามสัญญาจ้างแล้ว

๗. ค่าจ้างและการจ่ายเงิน

กรม จะจ่ายค่าจ้างซึ่งได้รวมภาษีมูลค่าเพิ่มตลอดจนภาษีอากรอื่น ๆ และค่าใช้จ่ายทั้งปวงด้วยแล้วโดยถือราคาเหมารวมเป็นเกณฑ์และกำหนดการจ่ายเงินเป็นจำนวน ๓ งวดดังนี้

งวดที่ ๑ เป็นจำนวนเงินในอัตราร้อยละ ๒๕ ของค่าจ้าง เมื่อผู้รับจ้างได้ปฏิบัติงาน

๑. งานดินขุดฐานรากบันไดแล้วเสร็จ ๑๐๐%

๒. งานตั้งแบบหล่อคอนกรีตและผูกเหล็กเสริมคอนกรีตบันไดแล้วเสร็จ ๑๐๐%

๓. งานเทคอนกรีตบันไดแล้วเสร็จ ๑๐๐%

ภายในกำหนดเวลา ๓๐ วัน นับตั้งแต่วันเริ่มลงมือทำงานตามสัญญาเป็นต้นไป

งวดที่ ๒ เป็นจำนวนเงินในอัตราร้อยละ ๔๐ ของค่าจ้าง เมื่อผู้รับจ้างได้ปฏิบัติงาน

๑. งานปูกระเบื้องชั้นบันไดลูกตั้ง-ลูกนอนแล้วเสร็จ ๑๐๐%

๒. งานปรับพื้นและเทพื้น คสล. ผิวพื้นพิมพ์ลายแล้วเสร็จ ๑๐๐%

๓. งานติดตั้งรางระบายน้ำสแตนเลสแล้วเสร็จ ๑๐๐%

ภายในกำหนดเวลา ๓๐ วัน นับตั้งแต่วันสิ้นสุดของงวดงานก่อนหน้า

งวดสุดท้าย เป็นจำนวนเงินในอัตราร้อยละ ๓๕ ของค่าจ้าง เมื่อผู้รับจ้างได้ปฏิบัติงาน

๑. งานติดตั้งรั้วเหล็กฉีกเพื่อปิดกั้นพื้นที่บริเวณชั้น G พร้อมประตู ๒ จุด ให้แล้วเสร็จ ๑๐๐%

๒. งานติดตั้งรั้วเหล็กบังสายตากการใช้งานพื้นที่บริเวณชั้น ๑ ให้แล้วเสร็จ ๑๐๐%

๓. งานติดตั้งประตูรั้วเหล็กปิดกั้นทางเข้าอาคารบริเวณข้างห้องแม่ข่ายคอมพิวเตอร์ ให้แล้ว

เสร็จ ๑๐๐%

๔. งานติดตั้งไฟ Floodlight LED ๑๐ จุดระยะส่องสว่าง ๕ เมตร พร้อมอุปกรณ์เกี่ยวเนื่อง ให้

แล้วเสร็จ ๑๐๐%

๕. งานติดตั้งผนังราวบันได ฉาบเรียบ และทาสี ให้แล้วเสร็จ ๑๐๐%

๖. งานติดตั้งราวบันไดมือจับสแตนเลส ให้แล้วเสร็จ ๑๐๐%

๗. ทดสอบระบบให้ทำงานสมบูรณ์แบบทั้งหมดให้แล้วเสร็จ ๑๐๐%

๘. ทำความสะอาดพื้นที่เพื่อส่งงานแล้วเสร็จ ๑๐๐%

ภายในกำหนดเวลา ๓๐ วัน นับตั้งแต่วันที่สิ้นสุดของงวดงานก่อนหน้า และให้แล้วเสร็จเรียบร้อย

ตามสัญญาหรือข้อตกลงจ้างเป็นหนังสือ รวมทั้งทำสถานที่ก่อสร้างให้สะอาดเรียบร้อย

๘. อัตราค่าปรับ

ค่าปรับตามสัญญาจ้างแนบท้ายเอกสารประกวดราคาอิเล็กทรอนิกส์ หรือข้อตกลงจ้างเป็นหนังสือจะกำหนด ดังนี้

๘.๑ กรณีที่ผู้รับจ้างนำงานที่รับจ้างไปจ้างช่วงให้ผู้อื่นทำอีกทอดหนึ่งโดยไม่ได้รับอนุญาตจากกรม จะกำหนดค่าปรับสำหรับการฝ่าฝืนดังกล่าวเป็นจำนวนร้อยละ ๑๐.๐๐ ของวงเงินของงานจ้างช่วงนั้น

๘.๒ กรณีที่ผู้รับจ้างปฏิบัติผิดสัญญาจ้างก่อสร้าง นอกเหนือจากข้อ ๘.๑ จะกำหนดค่าปรับเป็นรายวันเป็นจำนวนเงินตายตัวในอัตราร้อยละ ๐.๑๐ ของราคางานจ้าง

๙. การรับประกันความชำรุดบกพร่อง

ผู้ชนะการประกวดราคาอิเล็กทรอนิกส์ซึ่งได้ทำสัญญาจ้าง ตามแบบ ดังระบุในข้อ ๑.๓ หรือข้อตกลงจ้างเป็นหนังสือแล้วแต่กรณี จะต้องรับประกันความชำรุดบกพร่องของงานจ้างที่เกิดขึ้นภายในระยะเวลา ไม่น้อยกว่า ๒ ปี นับถัดจากวันที่กรมได้รับมอบงาน โดยต้องรับผิดชอบซ่อมแซมแก้ไขให้ใช้การได้ติดตั้งเดิมภายใน ๑๕ วัน นับถัดจากวันที่ได้รับแจ้งความชำรุดบกพร่อง

๑๐. ข้อสงวนสิทธิในการยื่นข้อเสนอละอื่น ๆ

๑๐.๑ เงินค่าจ้างสำหรับงานจ้างครั้งนี้ ได้มาจากเงินงบประมาณรายจ่ายประจำปี เงินรายได้ คณะวิทยาการจัดการ มหาวิทยาลัยเกษตรศาสตร์ วิทยาเขตศรีราชา ประจำปีงบประมาณ พ.ศ. ๒๕๖๗

การลงนามในสัญญาจะกระทำต่อเมื่อ กรมได้รับอนุมัติเงิน ค่าก่อสร้างจากเงินงบประมาณรายจ่ายประจำปี เงินรายได้ คณะวิทยาการจัดการ มหาวิทยาลัยเกษตรศาสตร์ วิทยาเขตศรีราชา ประจำปีงบประมาณ พ.ศ. ๒๕๖๗

๑๐.๒ เมื่อกรมได้คัดเลือกผู้ยื่นข้อเสนอรายใดให้เป็นผู้รับจ้าง และได้ตกลงจ้าง ตามการประกวดราคาอิเล็กทรอนิกส์แล้ว ถ้าผู้รับจ้างจะต้องส่งหรือนำสิ่งของมาเพื่องานจ้างดังกล่าวเข้ามาจากต่างประเทศ และของนั้นต้องนำเข้ามาโดยทางเรือในเส้นทางที่มีเรือไทยเดินอยู่ และสามารถให้บริการรับขนได้ตามที่รัฐมนตรีว่าการกระทรวงคมนาคมประกาศกำหนด ผู้ยื่นข้อเสนอซึ่งเป็นผู้รับจ้างจะต้องปฏิบัติตามกฎหมายว่าด้วยการส่งเสริมการพาณิชย์ ดังนี้

(๑) แจ้งการส่งหรือนำสิ่งของดังกล่าวเข้ามาจากต่างประเทศต่อกรมเจ้าท่า ภายใน ๗ วัน นับตั้งแต่วันที่ผู้รับจ้างส่งหรือซื้อของจากต่างประเทศ เว้นแต่เป็นของที่รัฐมนตรีว่าการกระทรวงคมนาคมประกาศยกเว้นให้บรรทุกโดยเรืออื่นได้

(๒) จัดการให้สิ่งของดังกล่าวบรรทุกโดยเรือไทย หรือเรือที่มีสิทธิเช่นเดียวกับเรือไทย จากต่างประเทศมายังประเทศไทย เว้นแต่จะได้รับการอนุญาตจากกรมเจ้าท่า ให้บรรทุกสิ่งของนั้น โดยเรืออื่น ที่มีใช้เรือไทย ซึ่งจะต้องได้รับการอนุญาตเช่นนั้นก่อนบรรทุกของลงเรืออื่น หรือเป็นของที่รัฐมนตรีว่าการกระทรวงคมนาคมประกาศยกเว้นให้บรรทุกโดยเรืออื่น

(๓) ในกรณีที่ไม่นับปฏิบัติตาม (๑) หรือ (๒) ผู้รับจ้างจะต้องรับผิดชอบตามกฎหมายว่าด้วยการส่งเสริมการพาณิชย์

๑๐.๓ ผู้ยื่นข้อเสนอซึ่งกรมได้คัดเลือกแล้ว ไม่ไปทำสัญญาหรือข้อตกลงจ้างเป็นหนังสือภายในเวลาที่กำหนดดังระบุไว้ในข้อ ๗ กรมจะริบหลักประกันการยื่นข้อเสนอ หรือเรียกธำนาจจากผู้ออกหนังสือค้ำประกัน การยื่นข้อเสนอทันที และอาจพิจารณาเรียกธำนาจให้ชดใช้ความเสียหายอื่น (ถ้ามี) รวมทั้งจะพิจารณาให้เป็นผู้ทำงาน ตามระเบียบกระทรวงการคลังว่าด้วยการจัดซื้อจัดจ้างและการบริหารพัสดุภาครัฐ

๑๐.๔ กรมสงวนสิทธิ์ที่จะแก้ไขเพิ่มเติมเงื่อนไข หรือข้อกำหนดในแบบสัญญาหรือข้อตกลงจ้างเป็นหนังสือให้เป็นไปตามความเห็นของสำนักงานอัยการสูงสุด (ถ้ามี)

๑๐.๕ ในกรณีที่เอกสารแนบท้ายเอกสารประกวดราคาอิเล็กทรอนิกส์นี้ มีความขัดหรือแย้งกัน ผู้ยื่นข้อเสนอจะต้องปฏิบัติตามคำวินิจฉัยของกรม คำวินิจฉัยดังกล่าวให้ถือเป็นที่สุด และ ผู้ยื่นข้อเสนอไม่มีสิทธิเรียกร้องค่าใช้จ่ายใดๆ เพิ่มเติม

๑๐.๖ กรม อาจประกาศยกเลิกการจัดจ้างในกรณีต่อไปนี้ได้ โดยที่ผู้ยื่นข้อเสนอจะเรียกร้องค่าเสียหายใดๆ จากกรมไม่ได้

(๑) กรมไม่ได้รับการจัดสรรเงินที่จะใช้ในการจัดจ้างหรือได้รับจัดสรรแต่ไม่เพียงพอที่จะทำการจัดจ้างครั้งต่อไป

(๒) มีการกระทำที่เข้าลักษณะผู้ยื่นข้อเสนอที่ชนะการจัดจ้างหรือที่ได้รับการคัดเลือกมีผลประโยชน์ร่วมกัน หรือมีส่วนได้เสียกับผู้ยื่นเสนอรายอื่น หรือขัดขวางการแข่งขันอย่างเป็นธรรมหรือสมยอมกันกับผู้ยื่นเสนอรายอื่น หรือเจ้าหน้าที่ในการเสนอราคา หรือสื่อว่ากระทำการทุจริตอื่นใดในการเสนอราคา

(๓) การทำการจัดจ้างครั้งต่อไปอาจก่อให้เกิดความเสียหายแก่กรม หรือกระทบต่อประโยชน์สาธารณะ

(๔) กรณีอื่นในทำนองเดียวกับ (๑) (๒) หรือ (๓) ตามที่กำหนดในกฎกระทรวงซึ่งออกตามความในกฎหมายว่าด้วยการจัดซื้อจัดจ้างและการบริหารพัสดุภาครัฐ

๑๑. การปรับราคาค่างานก่อสร้าง

การปรับราคาค่างานก่อสร้างตามสูตรการปรับราคาดังระบุในข้อ ๑.๕ จะนำมาใช้ในกรณีที่ ค่างานก่อสร้างลดลงหรือเพิ่มขึ้น โดยวิธีการต่อไปนี้

ตามเงื่อนไข หลักเกณฑ์ สูตรและวิธีคำนวณที่ใช้กับสัญญาแบบปรับราคาได้ตามมติคณะรัฐมนตรี เมื่อวันที่ ๒๒ สิงหาคม ๒๕๓๒ เรื่อง การพิจารณาช่วยเหลือผู้ประกอบการอาชีพงานก่อสร้าง ตามหนังสือสำนักเลขาธิการคณะรัฐมนตรี ที่ นร ๐๒๐๓/ว ๑๐๙ ลงวันที่ ๒๔ สิงหาคม ๒๕๓๒

สูตรการปรับราคา (สูตรค่า K) จะต้องคงที่ที่ระดับที่กำหนดไว้ในวันแล้วเสร็จตามที่กำหนดไว้ในสัญญา หรือภายในระยะเวลาที่กรมได้ขยายออกไป โดยจะใช้สูตรของทางราชการที่ได้ระบุในข้อ ๑.๕

๑๒. มาตรฐานฝีมือช่าง

เมื่อกรมได้คัดเลือกผู้ยื่นข้อเสนอรายใดให้เป็นผู้รับจ้างและได้ตกลงจ้างก่อสร้าง ตามประกาศนี้แล้วผู้ยื่นข้อเสนอจะต้องตกลงว่าในการปฏิบัติงานก่อสร้างดังกล่าว ผู้ยื่นข้อเสนอจะต้องมีและ ใช้ผู้ผ่านการทดสอบมาตรฐานฝีมือช่างหรือผู้ผ่านการทดสอบมาตรฐานฝีมือช่างจาก จากกรมพัฒนาฝีมือแรงงาน หรือผู้มีวุฒิบัตรระดับ ปวช. ปวส. และ ปวท.หรือเทียบเท่าจากสถาบันการศึกษาที่ ก.พ. รับรองให้เข้ารับราชการได้ ในอัตราไม่ต่ำกว่าร้อยละ ๑๐ ของแต่ละสาขาช่างแต่จะต้องมีจำนวนช่างอย่างน้อย ๑ คน ในแต่ละสาขาช่าง ดังต่อไปนี้

๑๒.๑ ช่างก่อสร้าง หรือ ช่างโยธา

๑๒.๒ ช่างไฟฟ้า

๑๒.๓ ช่างเชื่อม

๑๓. การปฏิบัติตามกฎหมายและระเบียบ

ในระหว่างระยะเวลาการก่อสร้าง ผู้ยื่นข้อเสนอที่ได้รับการคัดเลือกให้เป็นผู้รับจ้างต้องปฏิบัติตามหลักเกณฑ์ที่กฎหมายและระเบียบได้กำหนดไว้โดยเคร่งครัด

๑๔. การประเมินผลการปฏิบัติงานของผู้ประกอบการ

กรม สามารถนำผลการปฏิบัติงานแล้วเสร็จตามสัญญาของผู้ยื่นข้อเสนอที่ได้รับการคัดเลือกให้เป็นผู้รับจ้างเพื่อนำมาประเมินผลการปฏิบัติงานของผู้ประกอบการ

ทั้งนี้ หากผู้ยื่นข้อเสนอที่ได้รับการคัดเลือกไม่ผ่านเกณฑ์ที่กำหนดจะถูกระงับการยื่นข้อเสนอหรือทำสัญญากับกรม ไว้ชั่วคราว

มหาวิทยาลัยเกษตรศาสตร์ วิทยาเขตศรีราชา

กันยายน ๒๕๖๗

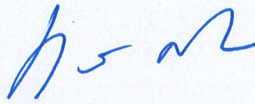

(ดร.ศุภภาส คำโตนด)

รองคณบดีฝ่ายพัฒนาคุณภาพ

รักษาการแทนคณบดีคณะวิทยาการจัดการ

ขอบเขตของงาน (Terms of Reference : TOR)

โครงการจ้างก่อสร้างบันไดทางขึ้นและปรับปรุงภูมิทัศน์สภาพแวดล้อม บริเวณชั้น ๑ และชั้น G อาคาร ๒๗ ด้วยวิธีประกวดราคาอิเล็กทรอนิกส์ (e-bidding)

๑. ความเป็นมา/หลักการและเหตุผล

คณะวิทยาการจัดการ เป็นหน่วยงานภายในมหาวิทยาลัยเกษตรศาสตร์ วิทยาเขตศรีราชา ระดับอุดมศึกษาที่เปิดการเรียนการสอน เพื่อตอบสนองการพัฒนาเขตเศรษฐกิจ บริเวณพื้นที่ชายฝั่งทะเลภาค ตะวันออก และการพัฒนาประเทศตามลำดับ โดยมุ่งผลิตและพัฒนากำลังคนระดับสูง เสริมสร้างงานวิจัยและ พัฒนาทางวิชาการ ทางการจัดการธุรกิจอุตสาหกรรม พาณิชยกรรม ธุรกิจบริการสาขาต่างๆ การบริหารสาธารณะ และการจัดการการขนส่ง โดยเฉพาะสาขาวิชาที่มีความต้องการ จากฐานการผลิต และระบบเศรษฐกิจหลัก ทั้ง ระดับภูมิภาคและระดับประเทศ ซึ่งมีอาคารเรียนและอาคารปฏิบัติการ มากมายที่เป็นสถานที่สำหรับการจัดการ การเรียนการสอนและกิจกรรมที่ส่งเสริมทางด้านทักษะการเรียนรู้ คณะวิทยาการจัดการเปิดสอนทางด้านจัดการ การบริหารธุรกิจ ในหลักสูตรภาษาไทย ภาคปกติ และภาคพิเศษ และหลักสูตรภาษาอังกฤษ

คณะวิทยาการจัดการ ม.เกษตรศาสตร์ ศรีราชา จึงมีความประสงค์จัดจ้างผู้รับเหมาก่อสร้างที่มีความ เชี่ยวชาญ เพื่อดำเนินงานก่อสร้างบันไดทางขึ้นและปรับปรุงภูมิทัศน์สภาพแวดล้อม บริเวณชั้น ๑ และชั้น G อาคาร ๒๗ คณะวิทยาการจัดการ มหาวิทยาลัยเกษตรศาสตร์ วิทยาเขตศรีราชา เพื่อให้อาคารสถานที่มีความ พร้อมและมีภูมิทัศน์สภาพแวดล้อมที่เอื้อต่อการเรียนรู้สำหรับนิสิต บุคลากร และบุคคลทั่วไป มากยิ่งขึ้น

๒. วัตถุประสงค์

เพื่อจัดจ้างผู้รับเหมาก่อสร้างที่มีความเชี่ยวชาญ และมีคุณสมบัติเหมาะสมในการก่อสร้าง ทำให้ได้งานที่มี มาตรฐาน เพื่อให้การใช้งานอาคารที่มีความเป็นระเบียบเรียบร้อยปลอดภัยมากยิ่งขึ้นและสะดวกต่อผู้รับบริการ หรือผู้มาติดต่องาน

๓. คุณสมบัติของผู้ยื่นข้อเสนอ

๓.๑ มีความสามารถตามกฎหมาย

๓.๒ ไม่เป็นบุคคลล้มละลาย

๓.๓ ไม่อยู่ระหว่างเลิกกิจการ

๓.๔ ไม่เป็นบุคคลซึ่งอยู่ระหว่างถูกระงับการยื่นข้อเสนอหรือทำสัญญากับหน่วยงานของรัฐไว้ชั่วคราว เนื่องจากเป็นผู้ที่ไม่ผ่านเกณฑ์การประเมินผลการปฏิบัติงานของผู้ประกอบการตามระเบียบ ที่รัฐมนตรีว่าการ กระทรวงการคลังกำหนดตามที่ประกาศเผยแพร่ในระบบเครือข่ายสารสนเทศของกรมบัญชีกลาง

๓.๕ ไม่เป็นบุคคลซึ่งถูกระงับชื่อไว้ในบัญชีรายชื่อผู้ทำงานและได้แจ้งเวียนชื่อให้เป็นผู้ทำงานของหน่วยงาน ของรัฐในระบบเครือข่ายสารสนเทศของกรมบัญชีกลาง ซึ่งรวมถึงนิติบุคคลที่ผู้ทำงานเป็นหุ้นส่วนผู้จัดการ กรรมการผู้จัดการ ผู้บริหาร ผู้มีอำนาจในการดำเนินงานในกิจการของนิติบุคคลนั้นด้วย

๓.๖ มีคุณสมบัติและไม่มีลักษณะต้องห้ามตามที่คณะกรรมการนโยบายการจัดซื้อจัดจ้าง และการบริหาร พัสดุภาครัฐกำหนดในราชกิจจานุเบกษา

๓.๗ เป็นบุคคลธรรมดาหรือนิติบุคคล ผู้มีอาชีพรับจ้างงานที่ประกวดราคาอิเล็กทรอนิกส์ดังกล่าว

๓.๘ ไม่เป็นผู้มีผลประโยชน์ร่วมกันกับผู้ยื่นข้อเสนอรายอื่นที่เข้ายื่นข้อเสนอให้แก่มหาวิทยาลัยเกษตรศาสตร์ ณ วันประกาศประกวดราคาอิเล็กทรอนิกส์ หรือไม่เป็นผู้กระทำการอันเป็นการขัดขวาง การแข่งขันอย่างเป็นธรรม ในการประกวดราคาอิเล็กทรอนิกส์ครั้งนี้



/ณ วันประกาศ...

๓.๙ ไม่เป็นผู้ได้รับเอกสิทธิ์หรือความคุ้มกัน ซึ่งอาจปฏิเสธไม่ยอมขึ้นศาลไทย เว้นแต่รัฐบาลของผู้ยื่นข้อเสนอได้มีคำสั่งให้สละเอกสิทธิ์และความคุ้มกันเช่นนั้น

๓.๑๐ ผู้ยื่นข้อเสนอต้องมีผลงานก่อสร้างประเภทเดียวกันกับผลงานที่ประกวดราคาจ้างก่อสร้างในวงเงินไม่น้อยกว่า ๗๕๐,๐๐๐ บาท (เจ็ดแสนห้าหมื่นบาทถ้วน) และเป็นผลงานที่เป็นคู่สัญญาโดยตรงกับหน่วยงานของรัฐ หรือหน่วยงานเอกชนที่ มหาวิทยาลัยเกษตรศาสตร์ (มก.) เชื้อถือ

๓.๑๑ กิจการร่วมค้าที่ยื่นข้อเสนอในรูปแบบของ "กิจการร่วมค้า" ต้องมีคุณสมบัติดังนี้

กรณีที่ข้อตกลงระหว่างผู้เข้าร่วมค้ากำหนดให้ผู้เข้าร่วมค้ารายใดรายหนึ่งเป็นผู้เข้าร่วมค้าหลัก ข้อตกลงระหว่างผู้เข้าร่วมค้าจะต้องมีการกำหนดสัดส่วนหน้าที่และความรับผิดชอบในปริมาณงาน สิ่งของหรือมูลค่าตามสัญญาของผู้เข้าร่วมค้าหลักมากกว่าผู้เข้าร่วมค้ารายอื่นทุกราย

กรณีที่ข้อตกลงระหว่างผู้เข้าร่วมค้ากำหนดให้ผู้เข้าร่วมค้ารายใดรายหนึ่งเป็นผู้เข้าร่วมค้าหลัก กิจการร่วมค่านั้นต้องใช้ผลงานของผู้เข้าร่วมค้าหลักรายเดียวเป็นผลงานของกิจการร่วมค้าที่ยื่นข้อเสนอ

สำหรับข้อตกลงระหว่างผู้เข้าร่วมค้าที่ไม่ได้กำหนดให้ผู้เข้าร่วมค้ารายใดเป็นผู้เข้าร่วมค้าหลัก ผู้เข้าร่วมค้าทุกรายจะต้องมีคุณสมบัติครบถ้วนตามเงื่อนไขที่กำหนดไว้ในเอกสารเชิญชวน หรือหนังสือเชิญชวน

กรณีที่ข้อตกลงระหว่างผู้เข้าร่วมค้ากำหนดให้มีการมอบหมายผู้เข้าร่วมค้ารายใดรายหนึ่งเป็นผู้ยื่นข้อเสนอ ในนามกิจการร่วมค้า การยื่นข้อเสนอดังกล่าวไม่ต้องมีหนังสือมอบอำนาจ

สำหรับข้อตกลงระหว่างผู้เข้าร่วมค้าที่ไม่ได้กำหนดให้ผู้เข้าร่วมค้ารายใดเป็นผู้ยื่นข้อเสนอ ผู้เข้าร่วมค้าทุกรายจะต้องลงลายมือชื่อในหนังสือมอบอำนาจให้ผู้เข้าร่วมค้ารายใดรายหนึ่งเป็นผู้ยื่นข้อเสนอ ในนามกิจการร่วมค้า

๓.๑๒ ผู้ยื่นข้อเสนอต้องลงทะเบียนที่มีข้อมูลถูกต้องครบถ้วนในระบบจัดซื้อจัดจ้างภาครัฐด้วยอิเล็กทรอนิกส์ (Electronic Government Procurement : e-GP) ของกรมบัญชีกลาง

๓.๑๓ ผู้ยื่นข้อเสนอต้องมีมูลค่าสุทธิของกิจการ เป็นไปตามหนังสือคณะกรรมการวินิจฉัยปัญหาการจัดซื้อจัดจ้างและการบริหารพัสดุภาครัฐ ด่วนที่สุด ที่ กค(กวจ) ที่ ๐๔๐๕.๒/ว๑๒๔ ลงวันที่ ๑ มีนาคม ๒๕๖๖

มูลค่าสุทธิของกิจการ

(๑) กรณีผู้ยื่นข้อเสนอเป็นนิติบุคคลที่จัดตั้งขึ้นตามกฎหมายไทยซึ่งได้จดทะเบียนเกินกว่า ๑ ปี ต้องมีมูลค่าสุทธิของกิจการ จากผลต่างระหว่างสินทรัพย์สุทธิหักด้วยหนี้สินสุทธิที่ปรากฏในงบแสดงฐานะการเงินที่มีการตรวจรับรองแล้ว ซึ่งจะต้องแสดงค่าเป็นบวก ๑ ปีสุดท้ายก่อนวันยื่นข้อเสนอ

(๒) กรณีผู้ยื่นข้อเสนอเป็นนิติบุคคลที่จัดตั้งขึ้นตามกฎหมายไทย ซึ่งยังไม่มีงบแสดงฐานะการเงินกับกรมพัฒนาธุรกิจการค้า ให้พิจารณาการกำหนดมูลค่าของทุนจดทะเบียน โดยผู้ยื่นข้อเสนอจะต้องมีทุนจดทะเบียนที่เรียกชำระมูลค่าหุ้นแล้ว ณ วันที่ยื่นข้อเสนอ ดังนี้

(๒.๑) มูลค่าการจัดซื้อจัดจ้างไม่เกิน ๑ ล้านบาท ไม่ต้องกำหนดทุนจดทะเบียน

(๒.๒) มูลค่าการจัดซื้อจัดจ้างเกิน ๑ ล้านบาท แต่ไม่เกิน ๕ ล้านบาท ต้องมีทุนจดทะเบียนไม่ต่ำกว่า ๑ ล้านบาท

(๒.๓) มูลค่าการจัดซื้อจัดจ้างเกิน ๕ ล้านบาท แต่ไม่เกิน ๑๐ ล้านบาท ต้องมีทุนจดทะเบียนไม่ต่ำกว่า ๒ ล้านบาท

(๒.๔) มูลค่าการจัดซื้อจัดจ้างเกิน ๑๐ ล้านบาท แต่ไม่เกิน ๒๐ ล้านบาท ต้องมีทุนจดทะเบียนไม่ต่ำกว่า ๓ ล้านบาท

(๒.๕) มูลค่าการจัดซื้อจัดจ้างเกิน ๒๐ ล้านบาท แต่ไม่เกิน ๖๐ ล้านบาท ต้องมีทุนจดทะเบียนไม่ต่ำกว่า ๘ ล้านบาท

/ (๒.๕) มูลค่า...

(๒.๖) มูลค่าการจัดซื้อจัดจ้างเกิน ๖๐ ล้านบาท แต่ไม่เกิน ๑๕๐ ล้านบาท
ต้องมีทุนจดทะเบียนไม่ต่ำกว่า ๒๐ ล้านบาท

(๒.๗) มูลค่าการจัดซื้อจัดจ้างเกิน ๑๕๐ ล้านบาท แต่ไม่เกิน ๓๐๐ ล้านบาท
ต้องมีทุนจดทะเบียนไม่ต่ำกว่า ๖๐ ล้านบาท

(๒.๘) มูลค่าการจัดซื้อจัดจ้างเกิน ๓๐๐ ล้านบาท แต่ไม่เกิน ๕๐๐ ล้านบาท
ต้องมีทุนจดทะเบียนไม่ต่ำกว่า ๑๐๐ ล้านบาท

(๒.๙) มูลค่าการจัดซื้อจัดจ้างเกิน ๕๐๐ ล้านบาทขึ้นไป ต้องมีทุนมีจดทะเบียนไม่
ต่ำกว่า ๒๐๐ ล้านบาท

(๓) สำหรับการซื้อจัดจ้างครั้งหนึ่งที่มีวงเงินเกิน ๕๐๐,๐๐๐ บาทขึ้นไป กรณีผู้ยื่น
ข้อเสนอเป็นบุคคลธรรมดา โดยพิจารณาจากหนังสือรับรองบัญชีเงินฝากไม่เกิน ๙๐ วัน ก่อนวันยื่นข้อเสนอ โดย
ต้องมีเงินฝากคงเหลือในบัญชีธนาคารเป็นมูลค่า ๑ ใน ๔ ของมูลค่างบประมาณของโครงการหรือรายการที่ยื่น
ข้อเสนอในแต่ละครั้ง และหากเป็นผู้ชนะการจัดซื้อจัดจ้างหรือเป็นผู้ได้รับการคัดเลือกจะต้องแสดงหนังสือรับรอง
บัญชีเงินฝากที่มีมูลค่าดังกล่าวอีกครั้งหนึ่งในวันลงนามในสัญญา

(๔) กรณีที่ผู้ยื่นข้อเสนอไม่มีมูลค่าสุทธิของกิจการหรือทุนจดทะเบียน หรือมีแต่ไม่
เพียงพอที่จะเข้ายื่นข้อเสนอ ผู้ยื่นข้อเสนอสามารถขอวงเงินสินเชื่อ โดยต้องมีวงเงินสินเชื่อ ๑ ใน ๔ ของมูลค่า
งบประมาณ ของโครงการหรือรายการที่ยื่นข้อเสนอในครั้งนั้น (สินเชื่อที่ธนาคารภายในประเทศ หรือบริษัทเงินทุน
หรือบริษัทเงินทุนหลักทรัพย์ที่ได้รับอนุญาตให้ประกอบกิจการเงินทุนเพื่อการพาณิชย์ และประกอบธุรกิจ
ค้าประกันตามประกาศของธนาคารแห่งประเทศไทย ตามรายชื่อบริษัทเงินทุนที่ธนาคารแห่งประเทศไทยแจ้งเวียน
ให้ทราบ โดยพิจารณาจากยอดเงินรวมของวงเงินสินเชื่อที่สำนักงานใหญ่รับรอง หรือที่สำนักงานสาขารับรอง
(กรณีได้รับมอบอำนาจจากสำนักงานใหญ่) ซึ่งออกให้แก่ผู้ยื่นข้อเสนอ นับไปถึวันยื่นข้อเสนอไม่เกิน ๙๐ วัน)

(๕) กรณีตาม (๑) - (๔) ยกเว้นสำหรับกรณีดังต่อไปนี้

(๕.๑) กรณีผู้ยื่นข้อเสนอเป็นหน่วยงานของรัฐ

(๕.๒) นิติบุคคลที่จัดตั้งขึ้นตามกฎหมายไทยที่อยู่ระหว่างการฟื้นฟูกิจการ ตาม
พระราชบัญญัติล้มละลาย (ฉบับที่ ๑๐) พ.ศ. ๒๕๖๑

(๕.๓) งานก่อสร้างที่กรมบัญชีกลางได้ขึ้นทะเบียนผู้ประกอบการงานก่อสร้างแล้ว
และงานก่อสร้างที่หน่วยงานของรัฐได้มีการจัดทำบัญชีผู้ประกอบการงานก่อสร้างที่มีคุณสมบัติเบื้องต้นไว้แล้วก่อน
วันที่พระราชบัญญัติการจัดซื้อจัดจ้างและการบริหารพัสดุมีผลบังคับใช้

๔. รายละเอียดคุณลักษณะเฉพาะของพัสดุ

๔.๑ ผู้ยื่นข้อเสนอต้องมีผลงานก่อสร้างประเภทเดียวกันกับผลงานที่ประกวดราคาจ้าง ก่อสร้างในวงเงินไม่
น้อยกว่า ๗๕๐,๐๐๐ บาท (เจ็ดแสนห้าหมื่นบาทถ้วน) และเป็นผลงานที่เป็นคู่สัญญา โดยตรงกับหน่วยงานของรัฐ
หรือหน่วยงานเอกชนที่ มหาวิทยาลัยเกษตรศาสตร์ (มก.) เชื้อถือ

ต้องการ ไม่ต้องการ

ผู้ยื่นข้อเสนอต้องมีผลงานประเภทเดียวกันกับการจ้างก่อสร้างโครงการจ้างก่อสร้างบันไดทางขึ้นและ
ปรับปรุงภูมิทัศน์สภาพแวดล้อม บริเวณชั้น ๑ และชั้น G อาคาร ๒๗) โดยผลงานที่นำเสนอจะเป็นงานก่อสร้างใหม่
หรือ งานปรับปรุงหรืองานซ่อมแซม งานรื้อถอนเพื่อการก่อสร้างหรืองานต่อเติมก็ได้ โดยงานก่อสร้างที่ใช้เทคนิค
ในการก่อสร้างต้องเหมือนกันของโครงสร้างหลักเป็นประเภทเดียวกัน และลักษณะการใช้งานก่อสร้างต้อง
เหมือนกันที่เป็นประเภทเดียวกับเอกสารประกวดราคา ผู้ยื่นข้อเสนอจะต้องส่งสำเนาสัญญางานก่อสร้างและ

/บัญชีแสดง...

บัญชีแสดงปริมาณวัสดุและราคา (Bill of Quantities ; B.O.Q.) ของผลงานที่เสนอ โดยให้ยื่นในขณะเข้า
เสนอราคา

๔.๒ หนังสือรับรองของวิศวกรที่มีใบอนุญาตประกอบวิชาชีพ (ก.ว.) วิศวกรรมควบคุมรับรองการควบคุม
งานก่อสร้าง ผู้ชนะการเสนอราคาจะต้องนำเอกสารมายื่นที่ งานพัสดุ กองคลัง ในวันทำสัญญา

๔.๓ หนังสือรับรองของสถาปนิกที่มีทะเบียนประกอบวิชาชีพ (ก.ส.) รับรองการควบคุมงานก่อสร้าง
ผู้ชนะการเสนอราคาจะต้องนำเอกสารมายื่นที่งานพัสดุ กองคลัง ในวันทำสัญญา

๔.๔ จำนวนช่างอย่างน้อย ๑ คน ในแต่ละสาขาช่าง

ช่างก่อสร้าง หรือ ช่างโยธา ช่างไฟฟ้า ช่างเชื่อม

อื่นๆ ฯลฯ

ทั้งนี้ผู้รับจ้างต้องกำหนดให้มีช่างที่มีความจำเป็นตามประเภทงานจ้างก่อสร้างดังกล่าวอย่างน้อย ๑ คน

๔.๕ ผู้ยื่นข้อเสนอในงานก่อสร้างที่มีวงเงินงบประมาณในการก่อสร้าง ตั้งแต่ ๑,๐๐๐,๐๐๐ บาทขึ้นไป
จะต้องเป็นนิติบุคคลตามกฎหมาย

๔.๖ งานก่อสร้าง ตั้งแต่ ๑,๐๐๐,๐๐๐ บาทขึ้นไป คู่สัญญาจะต้องดำเนินการจัดทำแผนป้ายแสดง
รายละเอียดงานก่อสร้าง ติดตั้ง ณ สถานที่ก่อสร้าง

๔.๗ เงื่อนไขอื่น ๆ

ต้องการ ไม่ต้องการ

๔.๘ การจัดทำประกันภัยโครงการงานก่อสร้าง/งานปรับปรุง (Construction All Risks) มีรายละเอียด
ดังนี้

๔.๘.๑ ผู้รับจ้างจะต้องนำส่งเอกสารใบเสนอราคาการจัดทำประกันภัยโครงการงานก่อสร้าง/
งานปรับปรุง (Construction All Risks)

๔.๘.๒ เมื่อได้ลงนามสัญญาจ้างเรียบร้อยแล้ว ผู้รับจ้างจะต้องส่งมอบกรมธรรม์ประกันภัย ซึ่ง
มีผลคุ้มครองตั้งแต่วันลงนามในสัญญา พร้อมนำใบเสร็จแสดงการชำระค่าเบี้ยประกันให้แก่ผู้ว่าจ้างภายใน ๗
วันทำการ นับแต่วันลงนามในสัญญา

๔.๘.๓ ผู้รับจ้างจะต้องรับผิดชอบความเสียหายต่ออาคารและ สิ่งปลูกสร้างที่ได้รับผลกระทบ
จากการดำเนินการ มีการคุ้มครองครอบคลุม (Construction All Risks)

๔.๘.๔ การประกันความเสียหายที่เกิดขึ้นกับตัวงาน

ผู้รับจ้างจะต้องจัดให้มีการประกันภัยการก่อสร้างแบบ Construction All Risks
insurance ตลอดอายุสัญญา ในวงเงินไม่น้อยกว่ามูลค่าตามสัญญา (Contract Value) กับบริษัทประกันภัยที่
ได้รับใบอนุญาตให้ประกอบธุรกิจประกันวินาศภัยตามพระราชบัญญัติประกันวินาศภัย พ.ศ. ๒๕๓๕ และ/หรือ
ได้รับใบอนุญาตฯ จากสำนักงานคณะกรรมการกำกับและส่งเสริมการประกอบธุรกิจประกันภัย (คปภ.) ที่ผู้ว่า
จ้างเห็นชอบ ในนามของผู้ว่าจ้างเป็นผู้เอาประกันภัยร่วมและผู้รับประโยชน์ โดยผู้รับจ้างเป็นผู้ชำระเบี้ย
ประกันภัยตลอดอายุสัญญา

/กรณีกรมธรรม์...

กรณีกรมธรรม์ประกันภัยที่ได้ให้ไว้กับผู้ว่าจ้างจะหมดอายุลง ผู้รับจ้างจะต้องจัดให้มีการประกันภัยใหม่ หรือทำสลักหลังกรมธรรม์เดิม เพื่อขยายระยะเวลาเอาประกันออกไปจนกระทั่งส่งมอบงานทั้งหมดให้ผู้ว่าจ้าง ซึ่งมีเงื่อนไขเหมือนเดิม โดยให้มีระยะเวลาประกันภัยต่อเนื่องกัน มามอบให้ผู้ว่าจ้าง ภายใน ๗ วันทำการ ก่อนวันที่กรมธรรม์ประกันภัยฉบับเดิมจะหมดอายุ

๔.๘.๕ การประกันการชดใช้ความรับผิดสำหรับบุคคลที่สาม

ผู้รับจ้างจะต้องจัดให้มีการประกันภัยความรับผิดตามกฎหมายต่อความสูญหายหรือความเสียหายสำหรับบุคคลที่สามไว้ตลอดอายุสัญญา ในวงเงินไม่น้อยกว่าร้อยละ ๑๐ (สิบ) ของมูลค่า ตามสัญญา ความสูญหายหรือความเสียหายแต่ละครั้ง กับบริษัทประกันภัยที่ได้รับใบอนุญาตให้ประกอบธุรกิจประกันวินาศภัยตามพระราชบัญญัติประกันวินาศภัย พ.ศ. ๒๕๓๕ และ/หรือ ได้รับใบอนุญาตฯ จากสำนักงานคณะกรรมการกำกับและส่งเสริมการประกอบธุรกิจประกันภัย (คปภ.) ที่ผู้ว่าจ้างเห็นชอบ ในนามของผู้ว่าจ้างเป็นผู้เอาประกันภัยร่วม โดยผู้รับจ้างเป็นผู้ชำระเบี้ยประกันภัยตลอดอายุสัญญา

๔.๘.๖ กรณีกรมธรรม์ประกันภัยที่ได้ให้ไว้กับผู้ว่าจ้างจะหมดอายุลง ผู้รับจ้างจะต้องจัดให้มีการประกันภัยใหม่ หรือทำสลักหลังกรมธรรม์เดิม เพื่อขยายระยะเวลาเอาประกันออกไปจนกระทั่งส่งมอบงานทั้งหมดให้ผู้ว่าจ้าง ซึ่งมีเงื่อนไขเหมือนเดิม โดยให้มีระยะเวลาประกันภัยต่อเนื่องกัน มามอบให้ผู้ว่าจ้าง ภายใน ๗ วันทำการ ก่อนวันที่กรมธรรม์ประกันภัยฉบับเดิมจะหมดอายุ

๔.๘.๗ การรักษาความปลอดภัย อาชีวอนามัย และสิ่งแวดล้อม

ผู้รับจ้างจะต้องจัดทำแผนงาน การรักษาความปลอดภัย อาชีวอนามัย และสิ่งแวดล้อม ส่งมอบให้ผู้ว่าจ้างอนุมัติภายใน ๗ วันทำการ หลังจากผู้ว่าจ้างให้เริ่มงาน โดยแผนงานดังกล่าวจะต้องเป็นไปตามระเบียบและตามที่กฎหมายกำหนดไว้ และเป็นไปตามนโยบายของผู้ว่าจ้าง

๕. กำหนดเวลาส่งมอบพัสดุ

กำหนดเวลาส่งมอบพัสดุ หรือให้งานแล้วเสร็จภายใน ๙๐ วัน

๖. หลักเกณฑ์ในการพิจารณาข้อเสนอ

การพิจารณาผลการยื่นข้อเสนอประกวดราคาอิเล็กทรอนิกส์ครั้งนี้ มหาวิทยาลัยเกษตรศาสตร์จะพิจารณาตัดสินโดยใช้หลักเกณฑ์ ราคา

๗. วงเงินงบประมาณ/วงเงินที่ได้รับจัดสรร

- เบิกจ่ายจากเงินรายได้ คณะวิทยาการจัดการ ปีงบประมาณ ๒๕๖๗ ครอบคลุมวงเงินจำนวน ๑,๕๐๐,๐๐๐ บาท (หนึ่งล้านห้าแสนบาทถ้วน)

- งบลงทุน : โครงการจ้างก่อสร้างบันไดทางขึ้นและปรับปรุงภูมิทัศน์สภาพแวดล้อม บริเวณชั้น ๑ และชั้น G อาคาร ๒๗

๘. งานงวดและการจ่ายเงิน

จำนวน ๓ งวด โดยผู้รับจ้างจะต้องดำเนินการก่อสร้างแล้วเสร็จ ไม่เกิน ๙๐ วัน นับถัดจากวันลงนามในสัญญาจ้างหรือจากวันที่ได้รับหนังสือแจ้งจาก มหาวิทยาลัยเกษตรศาสตร์ ให้เริ่มทำงาน (ตามเอกสารแนบท้าย)

มหาวิทยาลัยเกษตรศาสตร์จะจ่ายค่าจ้างซึ่งได้รวมภาษีมูลค่าเพิ่ม ตลอดจนภาษีอื่น ๆ และค่าใช้จ่ายทั้งปวงแล้ว และกำหนดการจ่ายเงินเป็น จำนวน ๓ งวด (ตามเอกสารแนบท้าย)

/ส. อัครา...

๙. อัตราค่าปรับ

หากผู้รับจ้างไม่สามารถทำงานให้แล้วเสร็จภายในเวลาที่กำหนดไว้ในสัญญาและผู้ว่าจ้างยังมิได้บอกเลิกสัญญา ผู้รับจ้างจะต้องชำระค่าปรับเป็นรายวัน ในอัตราร้อยละ ๐.๑๐ ของราคางานจ้างนั้น

๑๐. การกำหนดระยะเวลารับประกันความชำรุดบกพร่อง

หากมีเหตุชำรุดบกพร่องหรือเสียหายเกิดขึ้นจากการจ้างนี้ ภายในกำหนด เป็นเวลา ๒ ปี นับถัดจากวันที่ได้รับมอบงานดังกล่าว ซึ่งความชำรุดบกพร่องหรือเสียหายนั้นเกิดจากความบกพร่องของผู้รับจ้างอันเกิดจากการใช้วัสดุที่ไม่ถูกต้องหรือทำไว้ไม่เรียบร้อย หรือทำไม่ถูกต้องตามมาตรฐานแห่งหลักวิชา ผู้รับจ้างจะต้องรีบทำการแก้ไขให้เป็นที่เรียบร้อยโดยไม่ชักช้า โดยผู้ว่าจ้างไม่ต้องออกเงินใดๆ ในการนี้ทั้งสิ้น หากผู้รับจ้างไม่กระทำการดังกล่าวภายในกำหนด ๗ วัน นับถัดจากวันที่ได้รับแจ้งเป็นหนังสือจาก ผู้ว่าจ้างหรือไม่ทำการแก้ไขให้ถูกต้องเรียบร้อยภายในเวลาที่ผู้ว่าจ้างกำหนด ให้ผู้ว่าจ้างมีสิทธิที่จะทำการนั้นเองหรือจ้างผู้อื่นให้ทำงานนั้น โดยผู้รับจ้างต้องเป็นผู้ออกค่าใช้จ่ายเองทั้งสิ้น

๑๑. กำหนดยื่นราคา

ราคาที่เสนอจะต้องเสนอกำหนดยื่นราคาไม่น้อยกว่า ๑๒๐ วัน ตั้งแต่วันเสนอราคาโดยภายในกำหนดยื่นราคา ผู้ยื่นข้อเสนอต้องรับผิดชอบราคาที่ตนได้เสนอไว้ และจะถอนการเสนอราคามีได้

๑๒. ผู้รับจ้างต้องใช้วัสดุประเภทวัสดุหรือครุภัณฑ์ที่จะใช้ในงานก่อสร้างเป็นวัสดุที่ผลิตภายในประเทศ โดยต้องใช้ ไม่น้อยกว่าร้อยละ ๒๐ ของมูลค่าวัสดุที่จะใช้ในงานก่อสร้างทั้งหมดตามสัญญา

โดยต้องจัดทำแผนการใช้วัสดุที่ผลิตภายในประเทศ เสนอผู้ว่าจ้างภายใน ๔๕ วัน นับถัดจากวันลงนามในสัญญา

* (ตามแบบเอกสารแนบท้าย ภาคผนวก ๑ ตามแนบ)

๑๓. ผู้รับจ้างต้องใช้เหล็กที่ผลิตภายในประเทศ ไม่น้อยกว่าร้อยละ ๙๐ ของปริมาณเหล็กที่ต้องใช้ทั้งหมดตามสัญญา

โดยต้องจัดทำแผนการใช้เหล็กที่ผลิตภายในประเทศ เสนอผู้ว่าจ้างภายใน ๔๕ วัน นับถัดจากวันลงนามในสัญญา

* (ตามแบบเอกสารแนบท้าย ภาคผนวก ๒ ตามแนบ)

๑๔. หน่วยงานที่รับผิดชอบโครงการ

ชื่อหน่วยงาน คณะวิทยาการจัดการ ม.เกษตรศาสตร์ วิทยาเขตศรีราชา เลขที่ ๑๙๙ หมู่ ๖ ถนนสุขุมวิท ตำบลทุ่งสุขลา อำเภอศรีราชา จังหวัดชลบุรี ๒๐๒๓๐

๑๕. สถานที่ติดต่อเพื่อเสนอแนะวิจารณ์ หรือแสดงความคิดเห็น

สถานที่ส่งข้อคิดเห็นหรือข้อเสนอแนะวิจารณ์ เกี่ยวกับร่างขอบเขตงาน (Terms of Reference : TOR) ไว้ ณ คณะวิทยาการจัดการ ม.เกษตรศาสตร์ วิทยาเขตศรีราชา เลขที่ ๑๙๙ หมู่ ๖ ถนนสุขุมวิท ตำบลทุ่งสุขลา อำเภอศรีราชา จังหวัดชลบุรี ๒๐๒๓๐

สาธารณชนที่ต้องการเสนอแนะวิจารณ์หรือมีความคิดเห็นสามารถแสดงความคิดเห็นมายัง คณะวิทยาการจัดการ ม.เกษตรศาสตร์ วิทยาเขตศรีราชา เลขที่ ๑๙๙ หมู่ ๖ ถนนสุขุมวิท ตำบลทุ่งสุขลา อำเภอศรีราชา จังหวัดชลบุรี ๒๐๒๓๐ ได้โดยตรงโดยเปิดเผยตัว

/คณะกรรมการ...

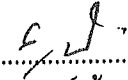

คณะกรรมการจัดทำร่างขอบเขตของงานและร่างเอกสารประกวดราคา

ลงชื่อ..........ประธานกรรมการฯ
(นายสุทธิศักดิ์ บัณบำรุงสุข)

ลงชื่อ..........กรรมการฯ
(นายวรายศ พรหมจรรย์)

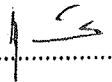
ลงชื่อ..........กรรมการฯ
(นายบุศกร ธนาพาณิชย์)

ตารางการจัดทำแผนการใช้วัสดุที่ผลิตภายในประเทศ

โครงการ

รายการวัสดุหรือครุภัณฑ์ที่ใช้ในโครงการ
แผนการใช้วัสดุที่ผลิตภายในประเทศ

ลำดับ	รายการ	หน่วย	ปริมาณ	ราคาต่อหน่วย (บาท)	เป็นเงิน (รวม)	วัสดุ ในประเทศ	วัสดุ ต่างประเทศ
๑	ปูนซีเมนต์						
๒	กระเบื้อง						
๓	ฝ้าเพดาน						
๔	หลอดไฟ						
๕	คอมไฟ						
รวม					xxx	xxx	xxx
อัตรา (ร้อยละ)					๑๐๐	๗๐	๓๐

ลงชื่อ (คู่สัญญาฝ่ายผู้รับจ้าง)

()

ตารางการจัดทำแผนการใช้เหล็กที่ผลิตภายในประเทศ

โครงการ

รายการวัสดุหรือครุภัณฑ์ที่ใช้ในโครงการ
 แผนการใช้เหล็กที่ผลิตภายในประเทศ
 ปริมาณเหล็กทั้งโครงการ xxx (ตัน)

ลำดับ	รายการ	หน่วย	ปริมาณ	เหล็ก ในประเทศ	เหล็ก ต่างประเทศ
๑	เหล็กเส้น	ตัน			
๒	เหล็กข้องอ	ตัน			
๓	เหล็กเส้นกรรม	ตัน			
๔					
๕					
รวม			xxx	xxx	xxx
อัตรา (ร้อยละ)			๑๐๐	๙๐	๑๐

ลงชื่อ (คู่สัญญาฝ่ายผู้รับจ้าง)
 ()

โครงการจ้างก่อสร้างบันไดทางขึ้นและปรับปรุงภูมิทัศน์สภาพแวดล้อม บริเวณชั้น ๑ และชั้น G อาคาร ๒๗
ด้วยวิธีประกวดราคาอิเล็กทรอนิกส์ (e-bidding)

รายการเอกสารที่ผู้ยื่นข้อเสนอต้องยื่นในวันเสนอราคา

๑. ผู้ยื่นข้อเสนอจะต้องจัดทำแบบแสดงรายการปริมาณงาน (Bill of Quantities ; B.O.Q) ของโครงการจ้างก่อสร้างบันไดทางขึ้นและปรับปรุงภูมิทัศน์สภาพแวดล้อม บริเวณชั้น ๑ และชั้น G อาคาร ๒๗ โดยให้ยื่นในขณะเข้าเสนอราคา

คณะกรรมการจัดทำร่างขอบเขตของงานและร่างเอกสารประกวดราคา

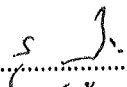
ลงชื่อ..........ประธานกรรมการฯ
(นายสุทธิศักดิ์ ปิ่นบำรุงสุข)

ลงชื่อ..........กรรมการฯ
(นายวรยศ พรหมจรรย์)

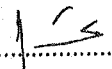
ลงชื่อ..........กรรมการฯ
(นายบุศกร ธนาพาณิชย์)

แบ่งงวดงาน

รายละเอียดการส่งมอบงาน กำหนดให้มีระยะเวลาปฏิบัติงาน ๙๐ วัน และมีการส่งงานทั้งหมด ๓ งวด

งวดที่ ๑ จะจ่ายเงินให้ ๒๕ เปอร์เซ็นต์ของราคาที่ประกวดราคาได้ เมื่อผู้รับจ้างได้ดำเนินการตามรายการดังนี้

๑. งานดินขุดฐานรากบันไดแล้วเสร็จ ๑๐๐%
๒. งานตั้งแบบหล่อคอนกรีตและผูกเหล็กเสริมคอนกรีตบันไดแล้วเสร็จ ๑๐๐%
๓. งานเทคอนกรีตบันไดแล้วเสร็จ ๑๐๐%

ภายในกำหนดเวลา ๓๐ วัน นับตั้งแต่วันเริ่มลงมือทำงานตามสัญญาเป็นต้นไป

งวดที่ ๒ จะจ่ายเงิน ๔๐ เปอร์เซ็นต์ของราคาที่ประกวดราคาได้ เมื่อผู้รับจ้างได้ดำเนินการตามรายการดังนี้

๑. งานปูกระเบื้องชั้นบันไดลูกตั้ง-ลูกนอนแล้วเสร็จ ๑๐๐%
๒. งานปรับพื้นและเทพื้น คสล. ผิวพื้นพิมพ์ลายแล้วเสร็จ ๑๐๐%
๓. งานติดตั้งรางระบายน้ำสแตนเลสแล้วเสร็จ ๑๐๐%

ภายในกำหนดเวลา ๓๐ วัน นับตั้งแต่วันสิ้นสุดของงวดงานก่อนหน้า

งวดที่ ๓ จะจ่ายเงินส่วนที่เหลือทั้งหมดเมื่อผู้รับจ้างได้ดำเนินการตามรายการดังนี้

๑. งานติดตั้งรั้วเหล็กฉีกเพื่อปิดกั้นพื้นที่บริเวณชั้น G พร้อมประตู ๒ จุด ให้แล้วเสร็จ ๑๐๐%
๒. งานติดตั้งรั้วเหล็กบังสายตากการใช้งานพื้นที่บริเวณชั้น ๑ ให้แล้วเสร็จ ๑๐๐%
๓. งานติดตั้งประตูรั้วเหล็กปิดกั้นทางเข้าอาคารบริเวณข้างห้องแม่ข่ายคอมพิวเตอร์ ให้แล้วเสร็จ ๑๐๐%
๔. งานติดตั้งไฟ Floodlight LED ๑๐ จุดระยะส่องสว่าง ๕ เมตร พร้อมอุปกรณ์เกี่ยวเนื่อง ให้แล้วเสร็จ ๑๐๐%

๑๐๐%

๕. งานติดตั้งผนังราวบันได ฉาบเรียบ และทาสี ให้แล้วเสร็จ ๑๐๐%

๖. งานติดตั้งราวบันไดมือจับสแตนเลส ให้แล้วเสร็จ ๑๐๐%

๗. ทดสอบระบบให้ทำงานสมบูรณ์แบบทั้งหมดให้แล้วเสร็จ ๑๐๐%

๘. ทำความสะอาดพื้นที่เพื่อส่งงานแล้วเสร็จ ๑๐๐%

ภายในกำหนดเวลา ๓๐ วัน นับตั้งแต่วันสิ้นสุดของงวดงานก่อนหน้า

โดยให้ผู้รับจ้างทำหนังสือขอส่งมอบงานเมื่อปฏิบัติงานแล้วเสร็จครบถ้วนตามขอบเขตงาน

โดยมีเอกสารต่างๆ ประกอบงวดสุดท้าย ดังนี้

๑. หนังสือส่งมอบงานที่ผ่านความเห็นชอบจากผู้ควบคุมงานหรือผู้มีอำนาจที่ได้รับมอบหมายจากมหาวิทยาลัยฯ

๒. เอกสารแสดงการชำระค่าสาธารณูปโภคหรือค่าใช้จ่ายอื่นๆ อันเกิดจากการเรียกเก็บของมหาวิทยาลัยฯ (ถ้ามี)

๓. เอกสารขออนุมัติวัสดุ อุปกรณ์ ในการปฏิบัติงานที่ได้รับการอนุมัติแล้ว

๔. รายงาน ภาพถ่าย ผลการดำเนินงาน สำหรับคณะกรรมการตรวจรับ ผู้ควบคุมงาน และเจ้าหน้าที่พัสดุ

๕. แบบงานก่อสร้าง As-Built Drawing พิมพ์ลงบนกระดาษขาวขนาด A๓ จำนวน ๔ ชุด ส่งมอบให้กับคณะกรรมการตรวจรับพัสดุในวันส่งมอบงานงวดสุดท้าย

แบบ ป.ร. 4(ก)

รายการปริมาณงานและราคา

งานปรับปรุง/ซ่อมแซม โครงการก่อสร้าง : บันไดทางขึ้นและปรับปรุงภูมิทัศน์สภาพแวดล้อม
 สถานที่ก่อสร้าง ชั้น1และชั้นGอาคารZ7คณะวิทยาการจัดการ มหาวิทยาลัยเกษตรศาสตร์ วิทยาเขตศรีราชา
 ประมาณราคาโดย นายณรัชกร ชูสวัสดิ์ (อ้างอิงราคาจาก<https://www.yotathai.com/yotanews/cost-build-67>) ประมาณราคาเมื่อวันที่ 23 ก.ค. 2567

ลำดับที่	รายการ	จำนวน	หน่วย	ค่าวัสดุ		ค่าแรงงาน		รวมค่าวัสดุ และค่าแรงงาน	หมายเหตุ
				ราคาต่อหน่วย	จำนวนเงิน	ราคาต่อหน่วย	จำนวนเงิน		
1	งานก่อสร้างบันได				-	-	-	-	
	หมวดงานดิน			-	-	-	-	-	
	งานดินขุดและถมกลับ	9	ลบ.ม.		-	168.00	1,512.00	1,512.00	
	ทรายหยาบบดอัด	10	ลบ.ม.	495.00	4,950.00	104.00	1,040.00	5,990.00	
	หมวดงานโครงสร้าง				-	-	-	-	
	คอนกรีตหยาบผสมเสร็จ 1:3:5	16	ลบ.ม.	1,610.00	25,760.00	426.00	6,816.00	32,576.00	
	คอนกรีตโครงสร้างทั่วไป (f'c = 280 ksc.) cylinder	28	ลบ.ม.	2,560.00	71,680.00	519.00	14,532.00	86,212.00	
	ไม้แบบโครงสร้าง	45	ตรม.	400.00	18,000.00	139.00	6,255.00	24,255.00	
	หมวดงานเหล็ก				-	-	-	-	
	เหล็กเส้นกลมผิวเรียบSR.24 ขนาด RB 9 มม.(4.99 กก./เส้น)	55	เส้น	112.00	6,160.00	22.00	1,210.00	7,370.00	
	เหล็กเส้นกลมผิวซ้อยSD.50 ขนาด DB 12 มม.(8.88 กก./เส้น)	10	เส้น	200.00	2,000.00	32.00	320.00	2,320.00	
	เหล็กเส้นกลมผิวซ้อยSD.50 ขนาด DB 16 มม.(15.80 กก./เส้น)	18	เส้น	349.00	6,282.00	57.00	1,026.00	7,308.00	
	เหล็กเส้นกลมผิวซ้อยSD.50 ขนาด DB 20 มม.(24.70 กก./เส้น)	83	เส้น	546.00	45,318.00	76.00	6,308.00	51,626.00	
	ลวดผูกเหล็กขนาด 1.25 มม.	30	กก.	30.00	900.00			900.00	
	ตะปูและอุปกรณ์ยึดและค้ำยันและเครื่องจักร	1	เหมา	90,000.00	90,000.00			90,000.00	
	ชั้นบันไดลูกตั้ง-ลูกนอนปูกระเบื้องแกรนิตโต้ หรือ ทินอ่อน	185	ตรม.	490.00	90,650.00	220.00	40,700.00	131,350.00	
	รวม				361,700.00		79,719.00	441,419.00	

รายการปริมาณงานและราคา

งานปรับปรุง/ ซ่อมแซม โครงการก่อสร้าง : บันไดทางขึ้นและปรับปรุงภูมิทัศน์สภาพแวดล้อม
 สถานที่ก่อสร้าง ชั้น 1 และ ชั้น G อาคาร Z คณะวิทยาศาสตร์ มหาวิทยาลัยเทคโนโลยีพระจอมเกล้าธนบุรี

ลำดับที่	รายการ	จำนวน	หน่วย	ค่าวัสดุ		ค่าแรงงาน		รวมค่าวัสดุ และค่าแรงงาน	หมายเหตุ
				ราคาต่อหน่วย	จำนวนเงิน	ราคาต่อหน่วย	จำนวนเงิน		
2	งานปูพื้นพร้อมวางระบายนํ้า พื้น คสล. ผิวพื้นพิมพ์ลาย พร้อมเหล็กไวร์เมช (เลือกพิมพ์ลายภายนอกหลัง) วางระบายนํ้าสแตนเลส	439	ตร.ม.	600.00	263,400.00	200.00	87,800.00	351,200.00	
3	งานรั้วเหล็กฉีกและประตู รั้วเหล็กฉีกเพื่อปิดกั้นพื้นที่บริเวณชั้น G พร้อมประตู 2 จุด (รูปแบบเลือกภายนอกหลัง) รั้วเหล็กกับสายตากการใช้งานพื้นที่บริเวณชั้น 1 (รูปแบบเลือกภายนอกหลัง)	54	ตร.ม.	1,500.00	81,000.00	180.00	9,720.00	90,720.00	
4	งานระบบไฟฟ้าแสงสว่าง ไฟ Flood(light LED 10 จูตระยะส่องสว่าง 5 ม.พร้อมอุปกรณ์เกี่ยวเนื่อง (รูปแบบเลือกภายนอกหลัง) งานเบ็ดเตล็ด ผนังราวบันได+ฉาบเรียบ+ทาสี ราวบันไดมีมือจับสแตนเลส จุ่มกั้นบันได PVC. กว้าง 2" หน้า 5 มม.	1	งาน	12,000.00	12,000.00		-	12,000.00	
5	งานเบ็ดเตล็ด ผนังราวบันได+ฉาบเรียบ+ทาสี ราวบันไดมีมือจับสแตนเลส จุ่มกั้นบันได PVC. กว้าง 2" หน้า 5 มม.	11	ตร.ม.	80.00	880.00	105.00	1,155.00	2,035.00	
		29	ตร.ม.	1,800.00	52,200.00	161.00	4,669.00	56,869.00	
		78	เมตร	79.00	6,162.00	42.00	3,276.00	9,438.00	
				593,042.00	593,042.00		113,918.00	706,960.00	
				954,742.00	954,742.00		193,637.00	1,148,379.00	
									สรุปค่างาน หน้า 1-2

สรุปค่าปรับปรุง ซ่อมแซม

แบบ ปร.5

งานก่อสร้าง

โครงการก่อสร้าง : บันไดทางขึ้นและปรับปรุงภูมิทัศน์สภาพแวดล้อม

สถานที่ก่อสร้าง

ชั้น1และชั้นGอาคาร27คณะวิทยาการจัดการ มหาวิทยาลัยเกษตรศาสตร์ วิทยาเขตศรีราชา

หน่วยงาน

-

แบบ ปร.4 ที่แนบ

จำนวน 2 แผ่น

ประมาณราคาเมื่อวันที่ 23 ก.ค. 2567

ลำดับที่	รายการ	ค่างานต้นทุน หน่วย : บาท	Factor F	ค่าก่อสร้าง หน่วย : บาท	หมายเหตุ
1	งานก่อสร้างบันได	441,419.00	1.3050	576,051.80	
2	งานปูพื้นพร้อมรางระบายน้ำ	406,298.00	1.3050	530,218.89	
3	งานรั้วเหล็กฉีกและประตู	142,320.00	1.3050	185,727.60	
4	งานระบบไฟฟ้าแสงสว่าง	90,000.00	1.3050	117,450.00	
5	งานเบ็ดเตล็ด	68,342.00	1.3050	89,186.31	
	เงื่อนไขการใช้ตาราง Factor F				
	เงินล่วงหน้าจ่าย 0 %				
	เงินประกันผลงานหัก 0 %				
	ดอกเบี้ยเงินกู้ 7 %				
	ภาษีมูลค่าเพิ่ม 7 %				
รวมค่าก่อสร้าง				1,498,634.60	
(หนึ่งล้านสี่แสนเก้าหมื่นแปดพันหกร้อยสามสิบสี่บาทหกสิบสตางค์)					**

โครงการ

แบบก่อสร้างบันได

เจ้าของ

มหาวิทยาลัยเกษตรศาสตร์ วิทยาเขตศรีราชา

อ.ศรีราชา จ.ชลบุรี

LIST OF DRAWING		LIST OF DRAWING		REFERENCE SYMBOLS	
NO.	DESCRIPTION	FLOOR	DESCRIPTION		
ARCHITECTURAL DRAWINGS					
A-01	รายการประกอบแบบสถาปัตย์กรรม, สัญลักษณ์ประกอบแบบ				
A-02	สีตัวบทหน้าไม้ชั้น G				
A-03	แบบแปลนพื้นที่ของเครื่องปรับอากาศ				
A-04	ชั้นแปลนคาน้ำฝน ชั้นวางถัง ที่ติดตั้งที่ ชั้น 1				
A-05	แปลนพื้นที่ติดตั้ง				
A-06	รูปถ่ายผนัง				
A-07	รูปถ่ายผนัง				
A-08	แบบขยายผนัง				
A-09	แบบขยายผนัง, แบบแปลนพื้นที่ประกอบผนัง				
A-10	แบบขยายการติดตั้งระบบสุขภัณฑ์ G				
A-11	แบบขยายการติดตั้งชั้น G และราวบันไดชั้น 1				
A-12	แบบขยายราวบันไดและประตูหน้าต่าง ชั้น 1				
A-13	แบบขยายประตู				
A-14					
A-15					
A-16					
A-17					
A-18					
A-19					
A-20					
A-21					
A-22					
A-23					
STRUCTURAL DRAWINGS					
S-01	แบบขยายประตู				
S-02	แบบขยายการเสริมเหล็กผนัง				
S-03	แบบขยายการเสริมเหล็กผนัง				
S-04					
S-05					
S-06					
S-07					
S-08					
S-09					
ELECTRICAL DRAWINGS					
EE-01	แปลนไฟฟ้าเดินผ่าน				
SANITARY DRAWINGS					
SN-01					
SN-02					
SN-03					
SN-04					
FLOOR					
NO.	DESCRIPTION				
M1	พื้นที่ประตู				
M2	พื้นที่ผนัง				
M3	พื้นที่ของเครื่องปรับอากาศ				
WALL					
NO.	DESCRIPTION				
1	ผนังโครงเหล็ก ทุกระยะตามแปลน				
2					
3					
4					
5					
6					
7					
CEILING					
NO.	DESCRIPTION				
81	ชั้นฝ้าตาม ทุกระยะผนังสูง 4 ม. บนโครงเหล็กที่ทุกระยะ 1.2 ม. และโครงเหล็ก ฝ้าตามแปลน				
82	ชั้นฝ้าตาม ทุกระยะผนังสูง 4 ม. ชั้นฝ้าชั้น 1 ตามแปลน ฝ้าตามแปลน ฝ้าตามแปลน				
83	ฝ้าที่ฝ้าตามแปลน ฝ้าตามแปลน ฝ้าตามแปลน				
ROOF					
NO.	DESCRIPTION				
ROOF	0.47mm. METAL SHEET ROOFING (ALUZINC) พร้อมฉนวนกันความร้อน PE FOAM ทนไฟ 4mm. ทุกระยะตามแปลน				

DRAWN		DRAWING NO.	
PASSED		A-01	
JOB NO.		TOTAL	
DATE :		-	
DRAWING NAME		รายการประกอบแบบ	
REVISION:		MARK DATE	
SANITARY ENGINEERS :		STRUCTURE ENGINEERS :	
OWNER :		ELECTRICAL ENGINEERS :	
ARCHITECTS :		DRAWING BY :	
PROJECT NAME		โปรเจกต์ก่อสร้างบ้านไม้	

ประตูที่ติดตั้งใหม่

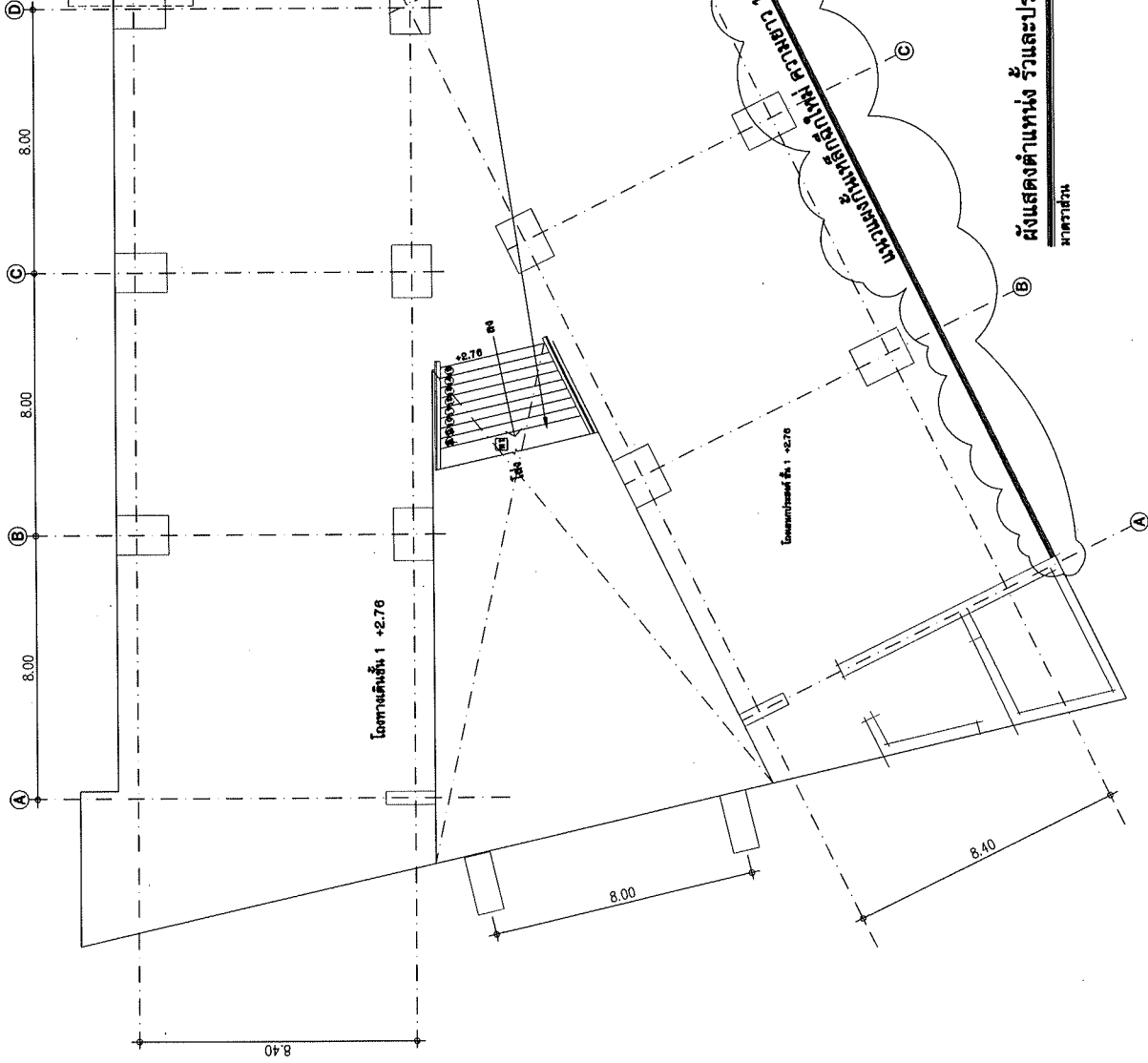

บันได พื้นกระเบื้อง ขนาด 0.30x0.60 [M1]

โถงทางลิฟต์ 1 +2.76

โถงทางลิฟต์ ชั้น 1 +2.76

แสดงตำแหน่ง รื้อและประตู ที่ติดตั้งใหม่ ชั้น 1
 1:150



PROJECT NAME แบบก่อสร้างบันได	OWNER :	STRUCTURE ENGINEERS :	SANITARY ENGINEERS :	DRAWN	DRAWING NO.
	ARCHITECTS :	ELECTRICAL ENGINEERS :		PASSED	A-04
				JOB NO.	TOTAL
				DATE :	-
			DRAWING BY :	REVISION:	DRAWING NAME
			ปริญญ์ คุ้มทรัพย์ pochonmaster@gmail.com	1/2566	ผังตำแหน่งบันไดชั้น 1

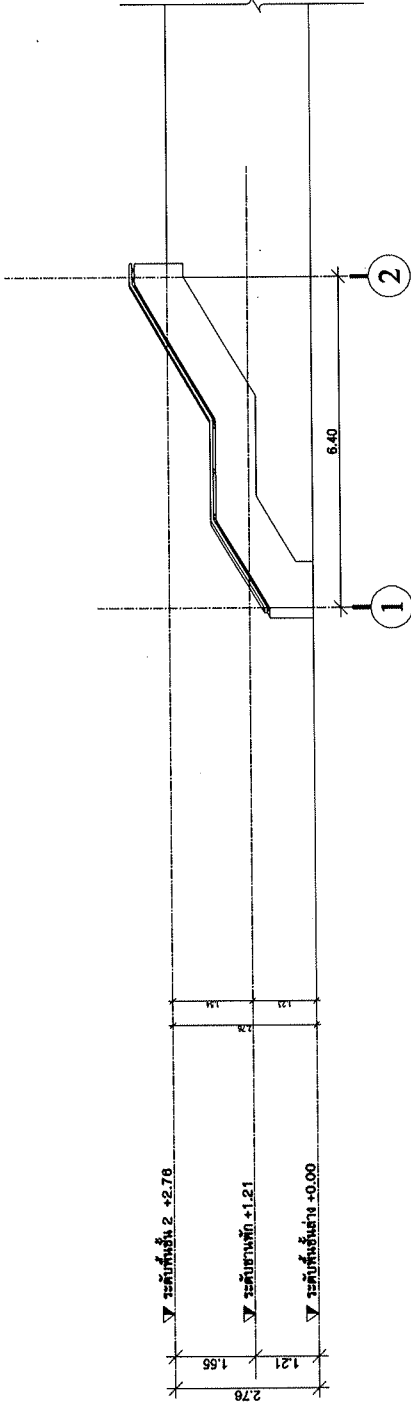

รูปด้าน 1 บันได

ขนาดจริง 1:100

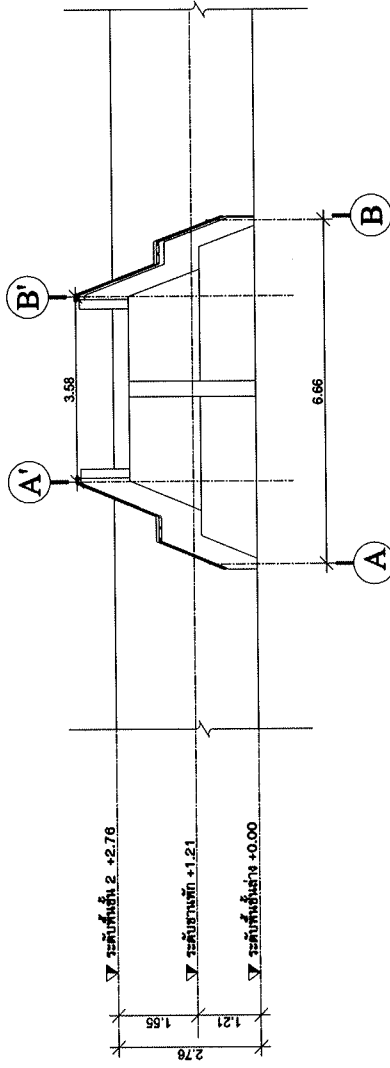

รูปด้าน 2 บันได

ขนาดจริง 1:100



PROJECT NAME แบบก่อสร้างบันได	OWNER :	STRUCTURE ENGINEERS :	SANITARY ENGINEERS :	A. - B. - C. -	DRAWN PASSED	DRAWING NO. A-08
	ARCHITECTS :	ELECTRICAL ENGINEERS :	DRAWING BY :	REVISION	JOB NO.	TOTAL
	ARCHITECTS : นายประจักษ์ พานิชย์ ส.ค. 2928	ELECTRICAL ENGINEERS : -	DRAWING BY : นายอภิรักษ์ คุ้มทรัพย์ pocotomaster@gmail.com	MARK DATE	DATE :	-
	OWNER : บริษัท ออโตเมติกสแควร์ จำกัด นายประจักษ์ พานิชย์ ส.ค. 2928	STRUCTURE ENGINEERS : นายอภิรักษ์ คุ้มทรัพย์ ส.ค. 7271	SANITARY ENGINEERS : -	REVISION	DRAWING NAME	รูปด้านบันได

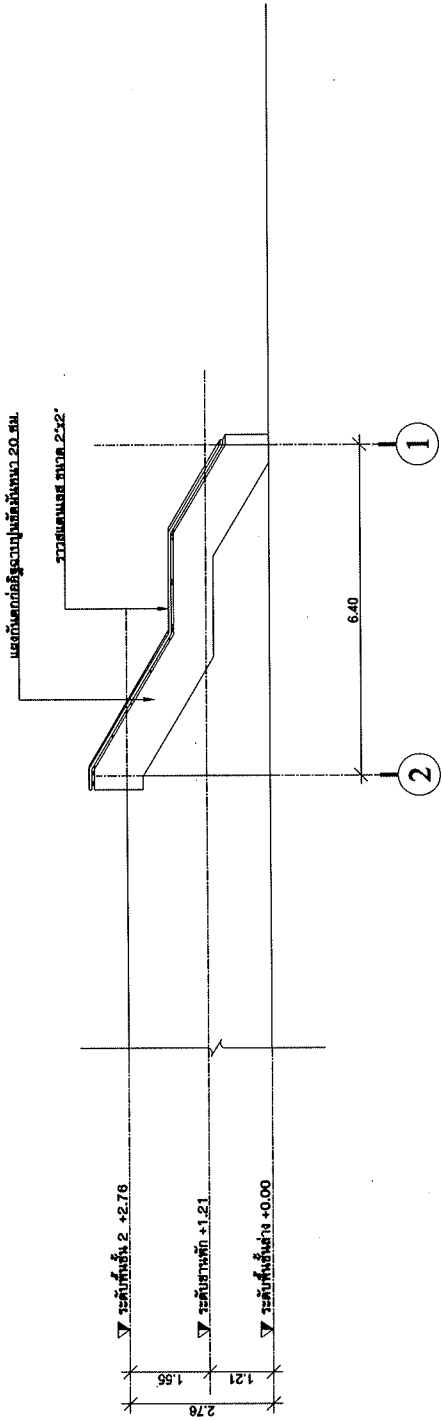

รูปด้าน 3 บันได
 1:100
 A-08

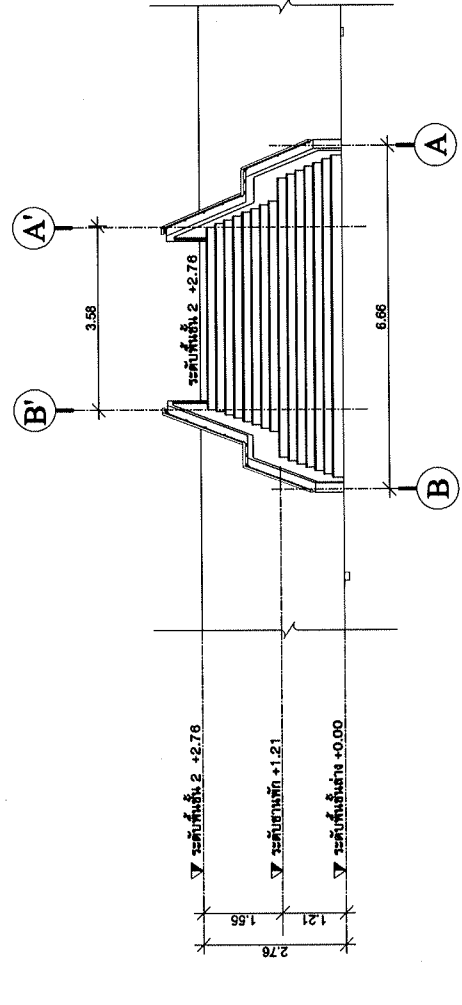

รูปด้าน 4 บันได
 1:100
 A-08

PROJECT NAME แบบก่อสร้างบันได	OWNER : บริษัท อสังหาริมทรัพย์ สถาปนิก	STRUCTURE ENGINEERS : บริษัท อสังหาริมทรัพย์ ส. 7271	SANITARY ENGINEERS :	A. - B. - C. -	DRAWN PASSED JOB NO. DATE :	DRAWING NO. A-07 TOTAL -
	ARCHITECTS : นายแพทย์ พานิชย์ ส. 2928	ELECTRICAL ENGINEERS :	DRAWING BY : นายแพทย์ พานิชย์ ส. 2928 potomaster@gmail.com	REVISION:	MARK DATE	DRAWING NAME รูปด้านบันได

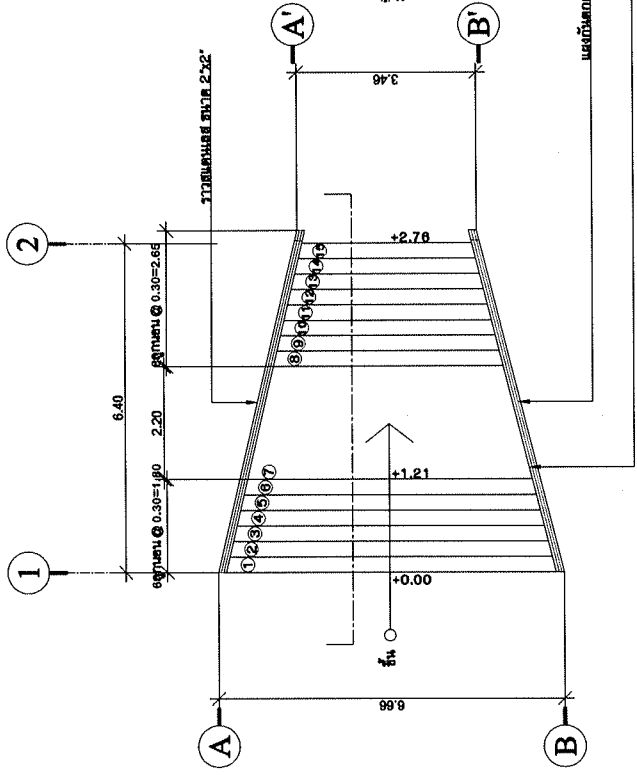

แบบค้ำยันได้
 1:100

แนบกันค้ำยันขบได้ขนาด 2.0 ม.

1:100

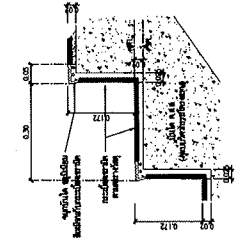

แบบขบได้
 1:100

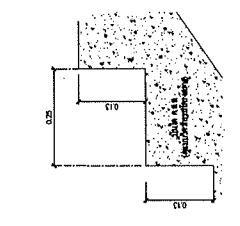

แบบค้ำยันได้
 1:100

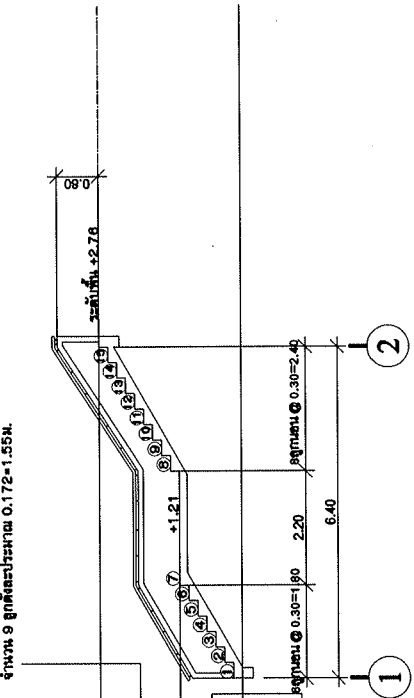

รูปค้ำยัน
 1:100

รูปค้ำยัน
 1:100

DRAWING NO. A-08	DRAWN	PASSED	DATE :	DRAWING NAME แบบขบได้	REVISION:	MARK DATE	DRAWING NAME แบบขบได้	DRAWING NO. A-08
OWNER :		STRUCTURE ENGINEERS :		ELECTRICAL ENGINEERS :		DRAWING BY :		DRAWING NO. A-08
บริษัท อสังหาริมทรัพย์		บริษัท อสังหาริมทรัพย์ 88/7271		บริษัท อสังหาริมทรัพย์ 88/7271		บริษัท อสังหาริมทรัพย์ 88/7271		
ARCHITECTS :		SANITARY ENGINEERS :		ELECTRICAL ENGINEERS :		DRAWING BY :		DRAWING NO. A-08
บริษัท อสังหาริมทรัพย์ 88/7271		บริษัท อสังหาริมทรัพย์ 88/7271		บริษัท อสังหาริมทรัพย์ 88/7271		บริษัท อสังหาริมทรัพย์ 88/7271		

PROJECT NAME
แบบก่อสร้างขบได้

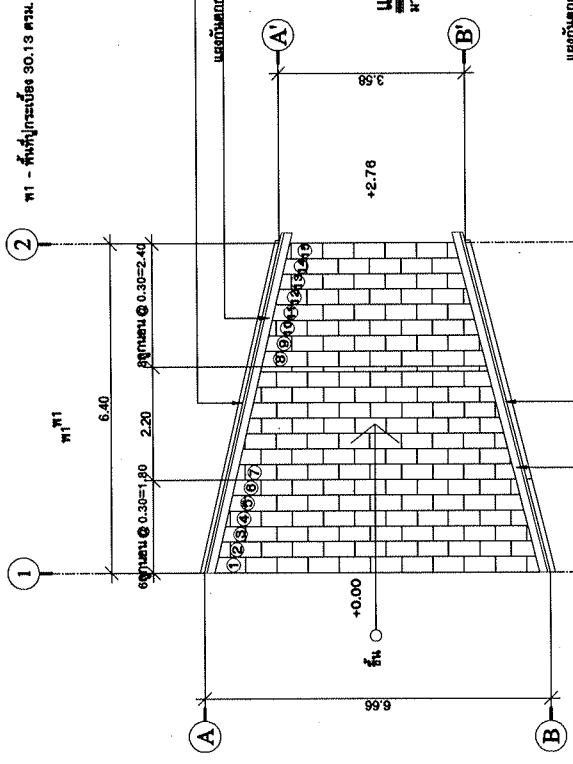

ท1 - พื้นที่กระเบื้อง 30.19 ตรม.

รูปตัดบันได
ขนาดส่วน 1:100

รวมพื้นที่กระเบื้องทั้งหมด - 50.16 ตรม.

PROJECT NAME

แบบก่อสร้างบันได

OWNER :

บริษัท ออริจิน พรอสเทค จำกัด

บริษัท ตรีเพชร

ARCHITECTS :

นายณัฐ ทรัพย์ดี 8-30-2928

STRUCTURE ENGINEERS :

นายณัฐ ทรัพย์ดี 887771

ELECTRICAL ENGINEERS :

SANITARY ENGINEERS :

DRAWING BY :

นายณัฐ ทรัพย์ดี

potcomaster@gmail.com

DRAWN

A.

PASSED

B.

JOB NO.

C.

DATE :

TOTAL

DRAWING NO.

A-09

DRAWING NAME
แบบก่อสร้างบันได
แบบแสดงพื้นที่กระเบื้องบันได

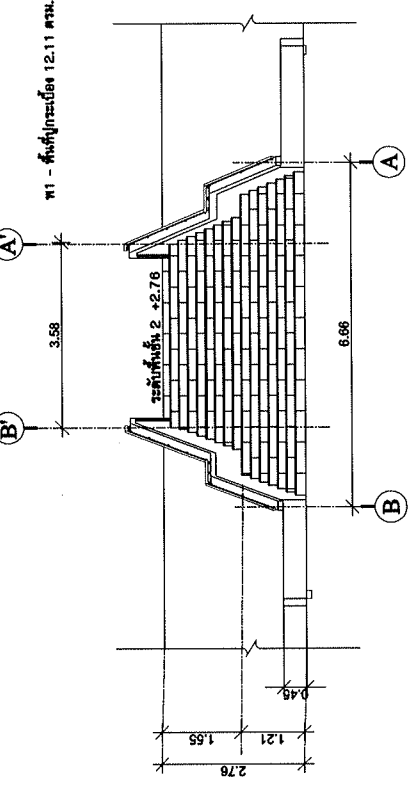

ท1 - พื้นที่กระเบื้อง 12.11 ตรม.

แปลนแสดงพื้นที่กระเบื้องบันได
ขนาดส่วน 1:100

แปลนแสดงพื้นที่กระเบื้องบันไดลดตั้ง
ขนาดส่วน 1:100

รวมพื้นที่กระเบื้องปูนทั้งหมด 20.50 ตรม.

รวมพื้นที่กระเบื้อง 2.12 ตรม.

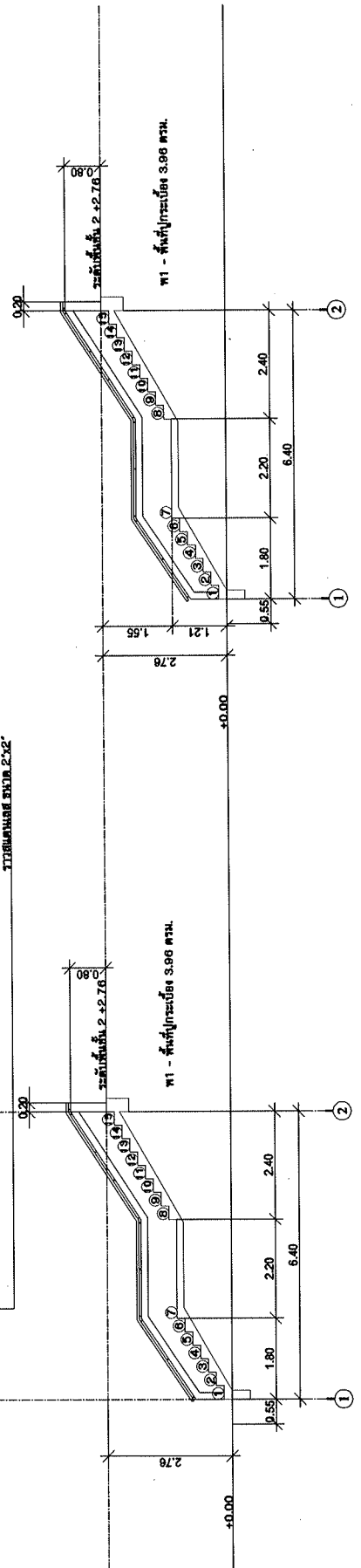

ท1 - พื้นที่กระเบื้อง 3.96 ตรม.

ท1 - พื้นที่กระเบื้อง 3.96 ตรม.

รูปตัดหน้าข้าง
ขนาดส่วน 1:100

DRAWN

A.

PASSED

B.

JOB NO.

C.

DATE :

TOTAL

DRAWING NO.

A-09

DRAWING NAME
แบบก่อสร้างบันได
แบบแสดงพื้นที่กระเบื้องบันได

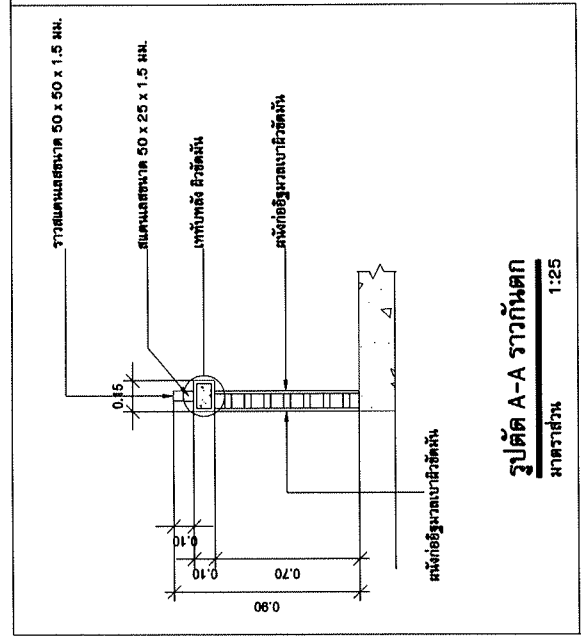

รูปตัด A-A รางกันตก
 มาตรฐาน
 1:25

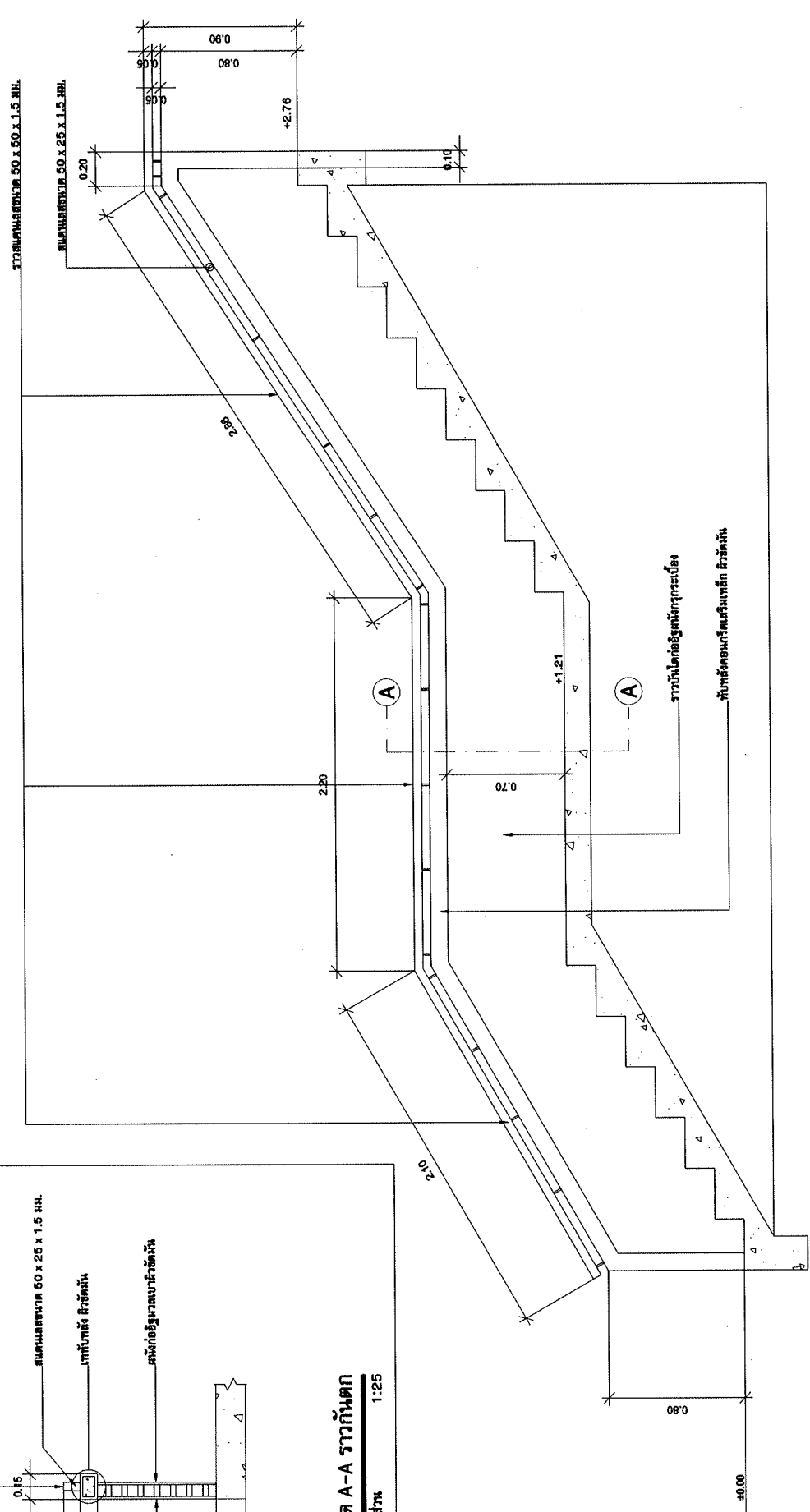

แบบขยายรางกันตก
 มาตรฐาน
 1:25

PROJECT NAME แบบก่อสร้างบันได	OWNER :	STRUCTURE ENGINEERS :	SANITARY ENGINEERS :	DRAWN	DRAWING NO.
	ARCHITECTS :	ELECTRICAL ENGINEERS :	DRAWING BY :	PASSED	
			DATE :	DATE :	
				REVISION:	DRAWING NAME
				MARK DATE	

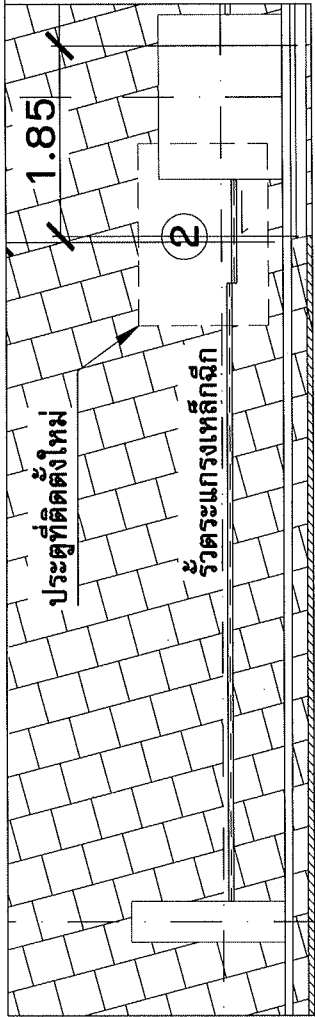

ขยายแบบรั้วพร้อมประตูบานเลื่อนชั้น G

มาตราส่วน 1:50

ภาพ Perspective รั้วพร้อมประตูบานเลื่อนด้านหน้า

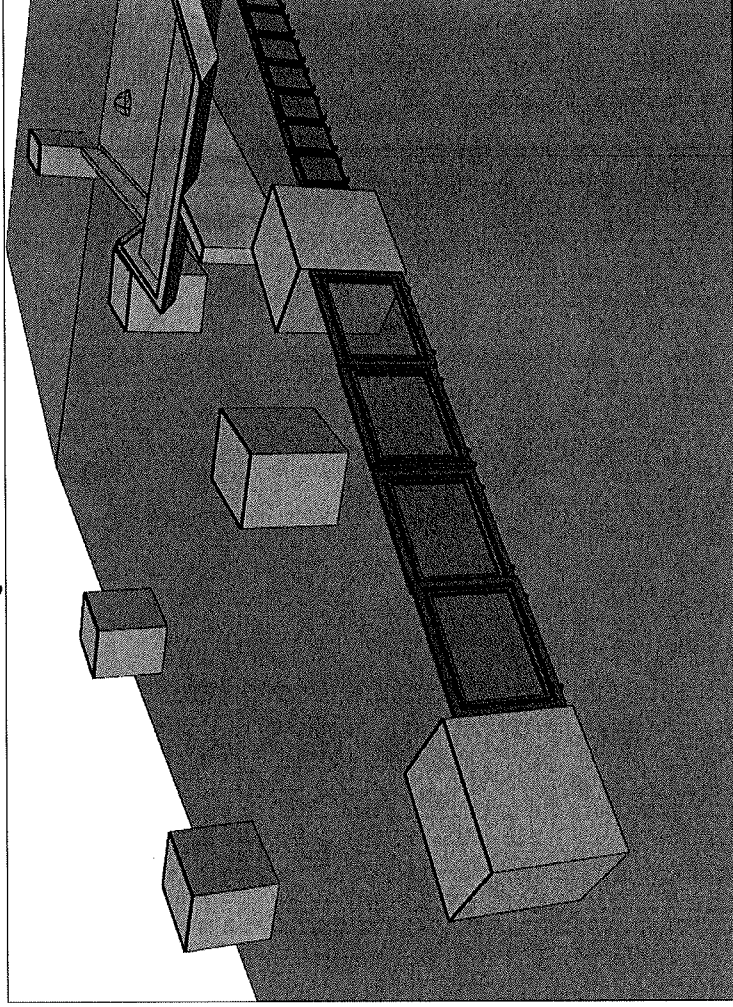

PROJECT NAME	OWNER :	STRUCTURE ENGINEERS :	SANITARY ENGINEERS :	DRAWN	DRAWING NO.
	บริษัท อีสานก่อสร้าง	บริษัท อีสานก่อสร้าง		PASSED	A-10
แบบก่อสร้างขัณฑ์	ARCHITECTS :	ELECTRICAL ENGINEERS :		JOB NO.	TOTAL
	บริษัท อีสานก่อสร้าง			DATE :	-
				REVISION:	DRAWING NAME
					แบบขยายการติดตั้งรั้วชั้น G
				MARK DATE	

19.20

รูปแปลนรั้วกันตกตะแกรงเหล็กฉีก ชั้น 1

มาตราส่วน 1:100

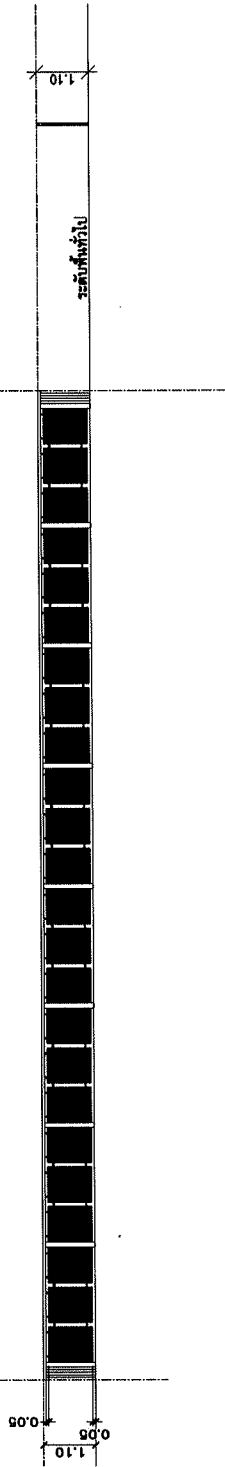

รูปด้านรั้วกันตกตะแกรงเหล็กฉีก ชั้น 1

มาตราส่วน 1:100

รูปตัดรั้วกันตกตะแกรงเหล็กฉีก ชั้น 1

มาตราส่วน 1:100

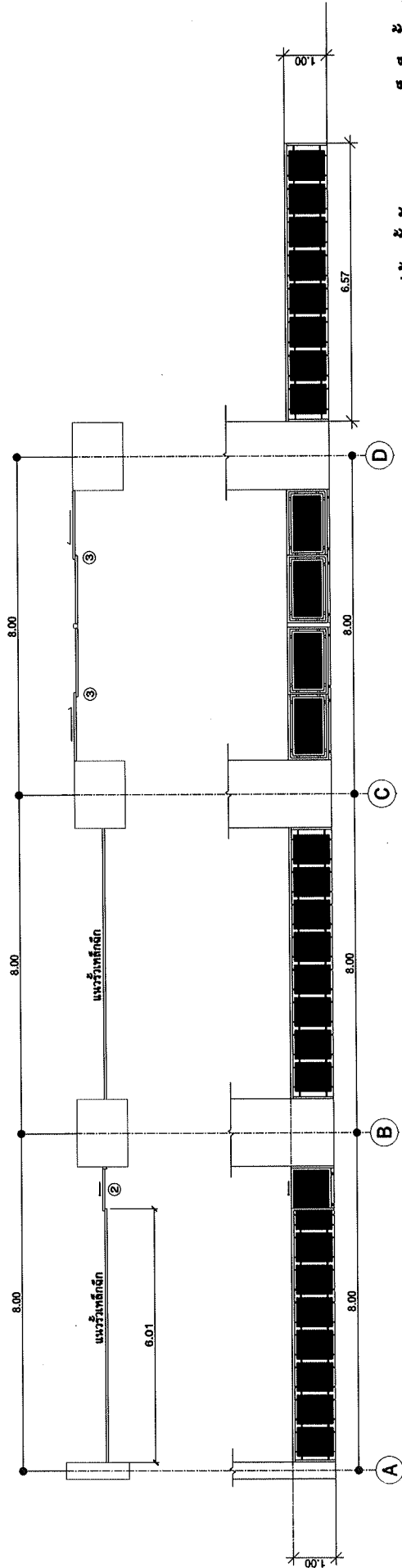

รูปด้านรั้วกันตกตะแกรงเหล็กฉีก ชั้น G

มาตราส่วน 1:100

PROJECT NAME แบบก่อสร้างบันได	OWNER : บริษัท ออริจินัล คอนกรีต จำกัด วิภาดา ศรีสุภา	STRUCTURE ENGINEERS : นาย ชัยวัฒน์ คุ้มทรัพย์ ๒๐,7271	SANITARY ENGINEERS :	DRAWN : PASSED : JOB NO. : DATE :	DRAWING NO. A-11 TOTAL -
	ARCHITECTS : นาย ชัยวัฒน์ คุ้มทรัพย์ ๒-๒๐,๒๒๒๘	ELECTRICAL ENGINEERS :	DRAWING BY : นาย ชัยวัฒน์ คุ้มทรัพย์ potomastic@gmail.com	REVISION : MARK DATE	DRAWING NAME

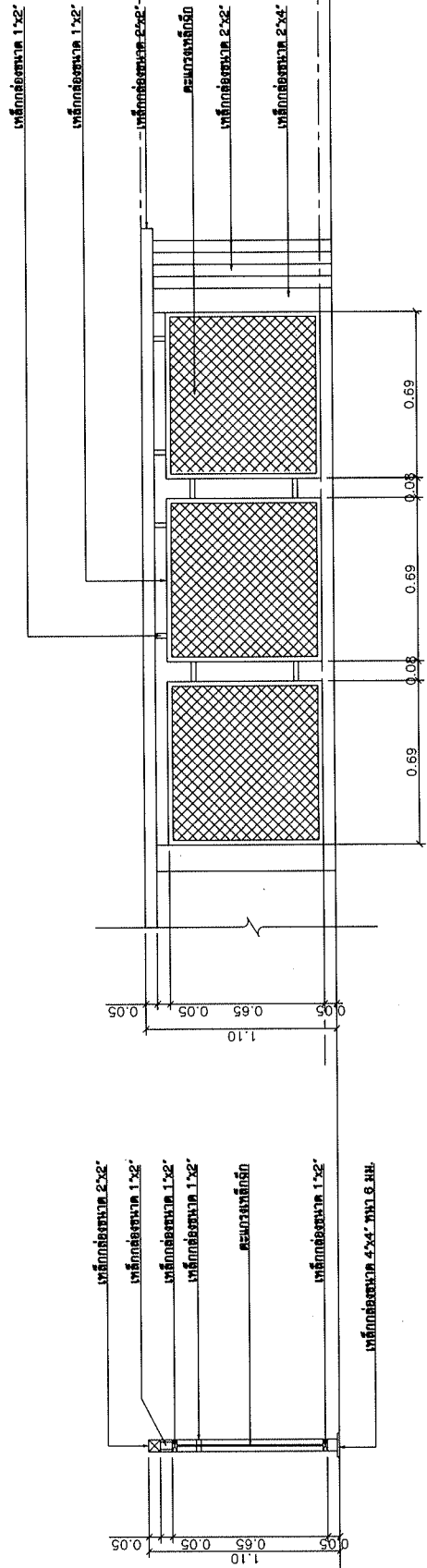

แบบขยายรั้วกันตึกและแกรงเหล็กฉีก ชั้น 1
 มาตรฐาน

1:20

	OWNER : บริษัท อำนวยการก่อสร้าง วิชัยพัฒนวิชัย	STRUCTURE ENGINEERS : วิชัยพัฒนวิชัย วิศวกร ๘๐,7271	SANITARY ENGINEERS :	DRAWING NO. A-12
	ARCHITECTS : นายวิชัย พานิชย์ ส-๘๓,2928	ELECTRICAL ENGINEERS :	REVISION:	PASSED
			DATE :	JOB NO.
			MARK DATE	DATE :
			DRAWING BY : วิชัยพัฒนวิชัย poc.comsanster@gmail.com	DRAWING NAME
PROJECT NAME แบบก่อสร้างขั้วได้		TOTAL -		

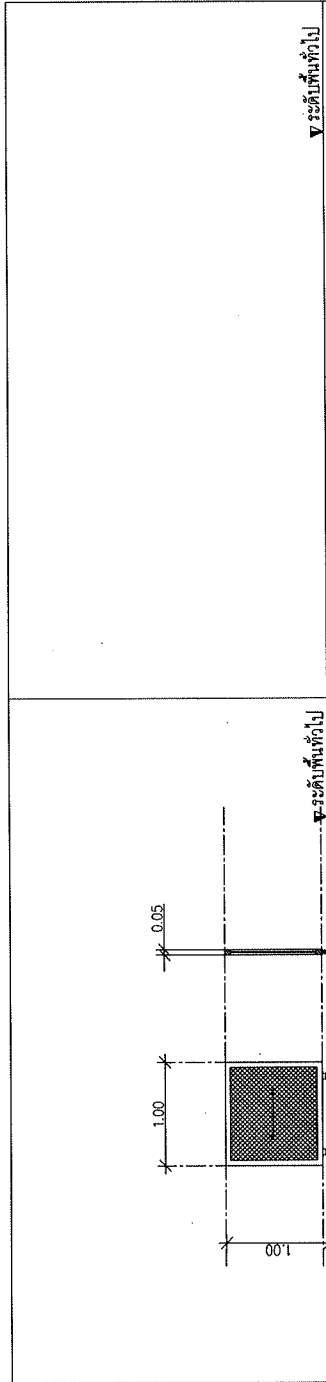

✓ อนุมัติขึ้นทำไป

แบบขยายประตู - 2		มาตราส่วน 1:50	
ที่ตั้ง	โด่งชั้น G	ห้อง	-
ลักษณะ	ประตูบานเลื่อน	ลักษณะ	-
วงกบ	เหล็กกล่องขนาด 2"x4"	วงกบ	-
บาน	กระจกใสเหล็กสี	บาน	-
กรอบบาน	เหล็กกล่องขนาด 2"x2"	กรอบบาน	-
ลูกบิด	-	ลูกบิด	-
ช่องแสง	-	ช่องแสง	-

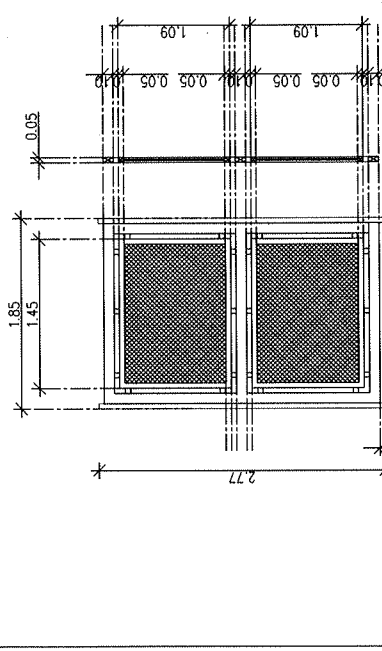

แบบขยายประตู - 1

มาตราส่วน 1:50

แบบขยายประตู - 3		มาตราส่วน 1:50	
ที่ตั้ง	โด่งชั้น G	ห้อง	-
ลักษณะ	ประตูบานเลื่อน	ลักษณะ	-
วงกบ	เหล็กกล่องขนาด 2"x4"	วงกบ	-
บาน	กระจกใสเหล็กสี	บาน	-
กรอบบาน	เหล็กกล่องขนาด 2"x2" (กรอบบานรอบนอก, กรอบบานใน)	กรอบบาน	-
ลูกบิด	-	ลูกบิด	-
ช่องแสง	-	ช่องแสง	-

✓ อนุมัติขึ้นทำไป

PROJECT NAME		SANITARY ENGINEERS :		DRAWING NO.	
แบบก่อสร้างบันได		OWNER :		DRAWN	
		ARCHITECTS :		PASSED	
		ELECTRICAL ENGINEERS :		JOB NO.	
STRUCTURE ENGINEERS :		DATE :		DRAWING NAME	
DRAWING BY :		REVISION :		แบบขยายประตู	
PROJECT NO. 8-80.2928		DRAWING NAME		A-13	
PROJECT NAME		DRAWING NO.		TOTAL	
แบบก่อสร้างบันได		A-13		TOTAL	
		B.		-	
		C.		-	

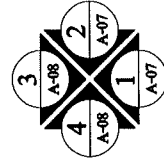
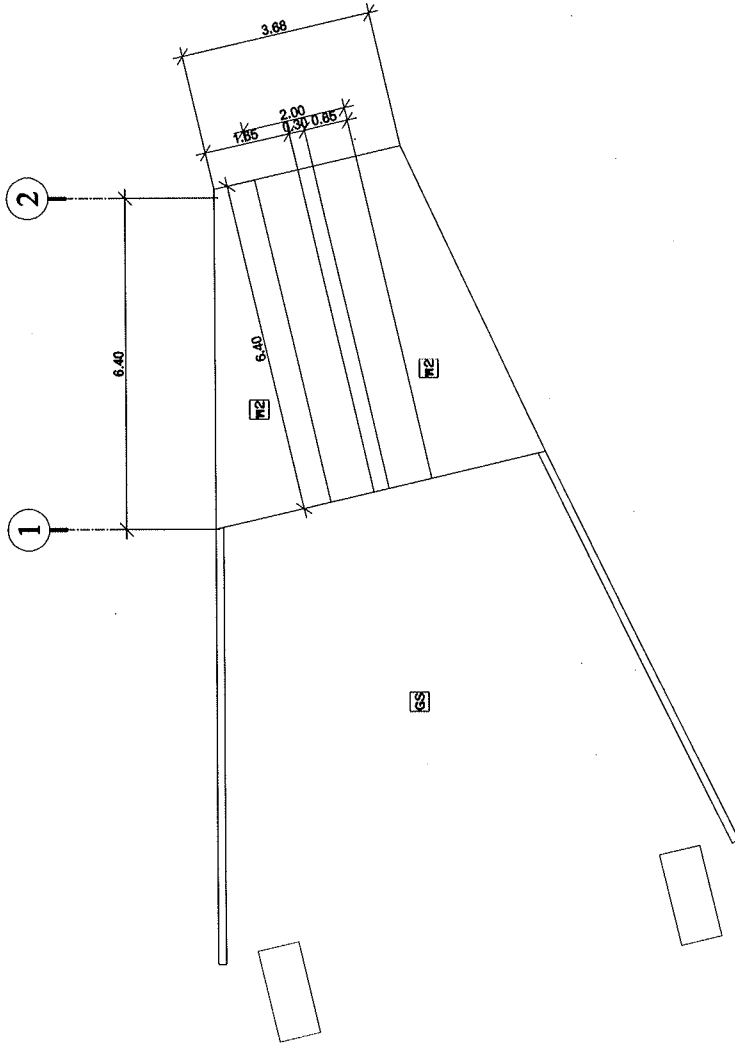

แปลนฐานราก, เสาต่อม่อ
หน้าดิน

1:100

PROJECT NAME แบบก่อสร้างขั้วใต้	OWNER :	STRUCTURE ENGINEERS :	SANITARY ENGINEERS :	A. - B. - C. -	DRAWN PASSED	DRAWING NO. S-01
	ARCHITECTS :	ELECTRICAL ENGINEERS :	DRAWING BY :	REVISION:	JOB NO. DATE :	TOTAL -
	สถาปนิก นายวิชาญ วัฒนศิริ นายประจักษ์ วัฒนศิริ ฝ-ธ.2928		นายวิชาญ วัฒนศิริ นายวิชาญ วัฒนศิริ poccomaster@gmail.com			DRAWING NAME แปลนฐานราก, เสาต่อม่อ

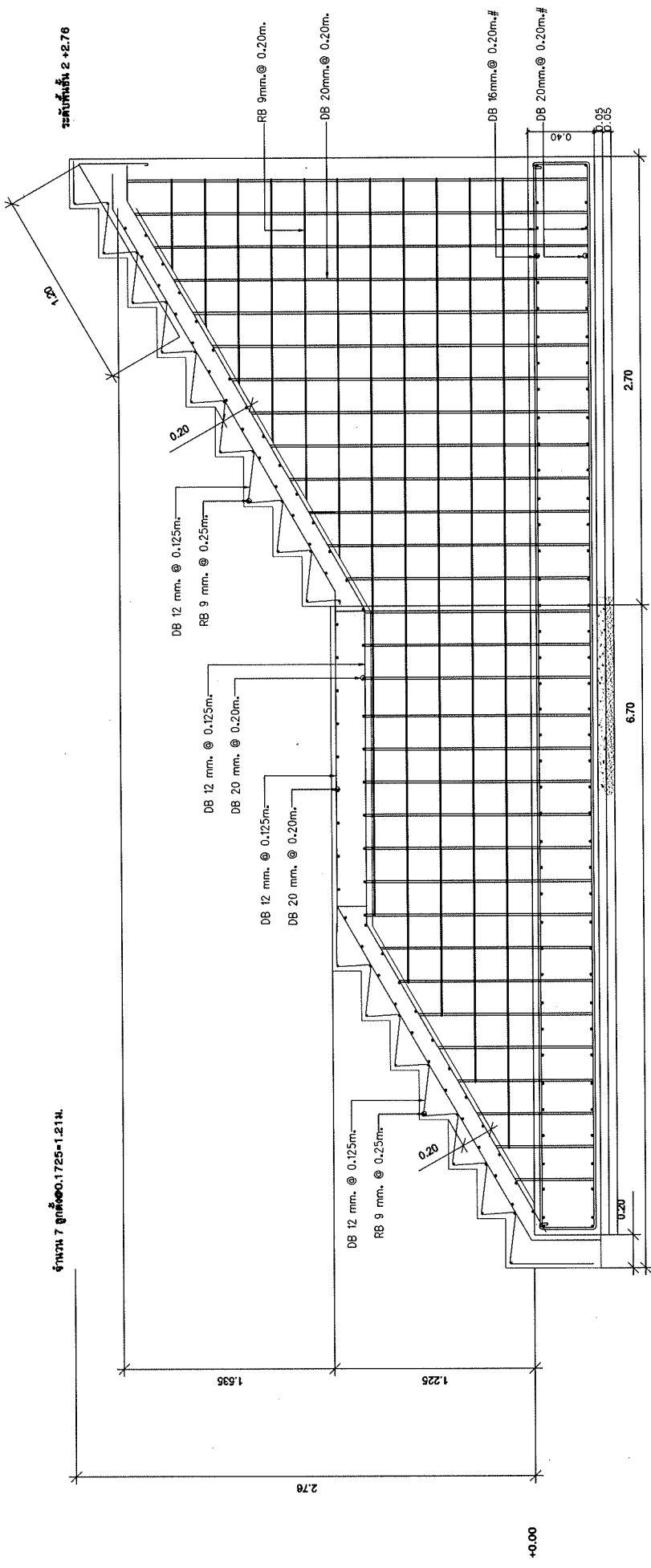

จำนวน 7 ถูกคือ 0.1725 = 1.21m.

แบบขยายการเสริมเหล็กบันได

มาตราส่วน 1:25

PROJECT NAME แบบก่อสร้างบันได	OWNER: บริษัท ออริจินัลคอนกรีต จำกัด ARCHITECTS: นายณัฐวุฒิ พากันต์ดี 6-60.2928	STRUCTURE ENGINEERS: นายณัฐวุฒิ พากันต์ดี 60.7271	SANITARY ENGINEERS:	A. - B. - C. -	DRAWN PASSED JOB NO. DATE:	DRAWING NO. S-02 TOTAL -
	ARCHITECTS: นายณัฐวุฒิ พากันต์ดี 6-60.2928	ELECTRICAL ENGINEERS:	DRAWING BY: นายณัฐวุฒิ พากันต์ดี 60.7271	REVISION: MARK DATE	DRAWING NAME แบบขยายการเสริมเหล็กบันได	

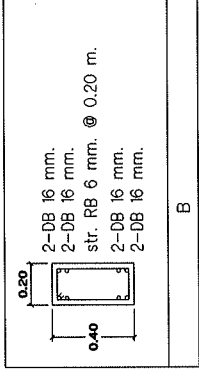
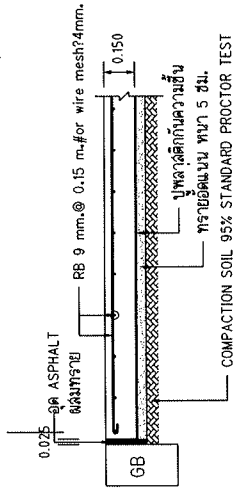
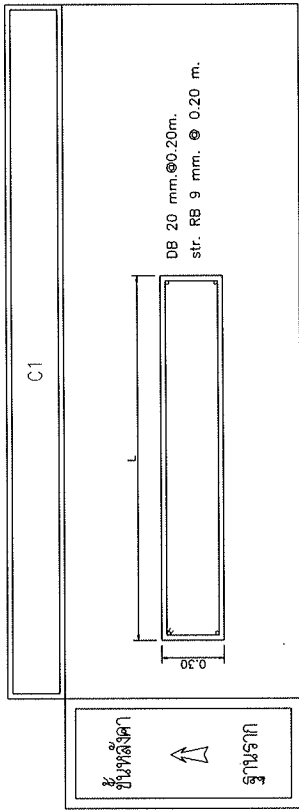

GS

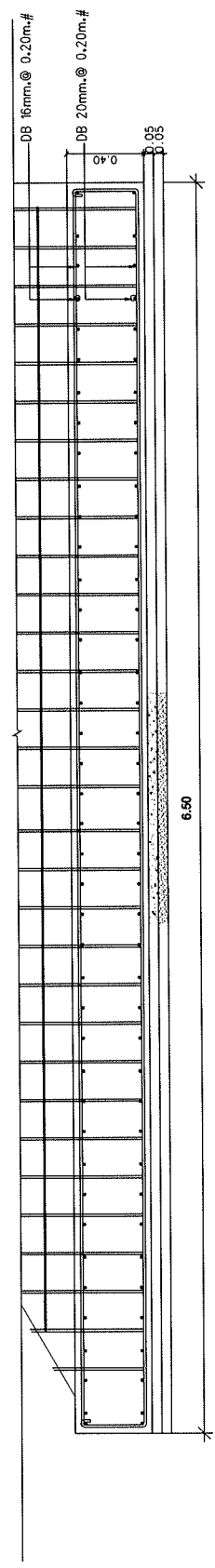
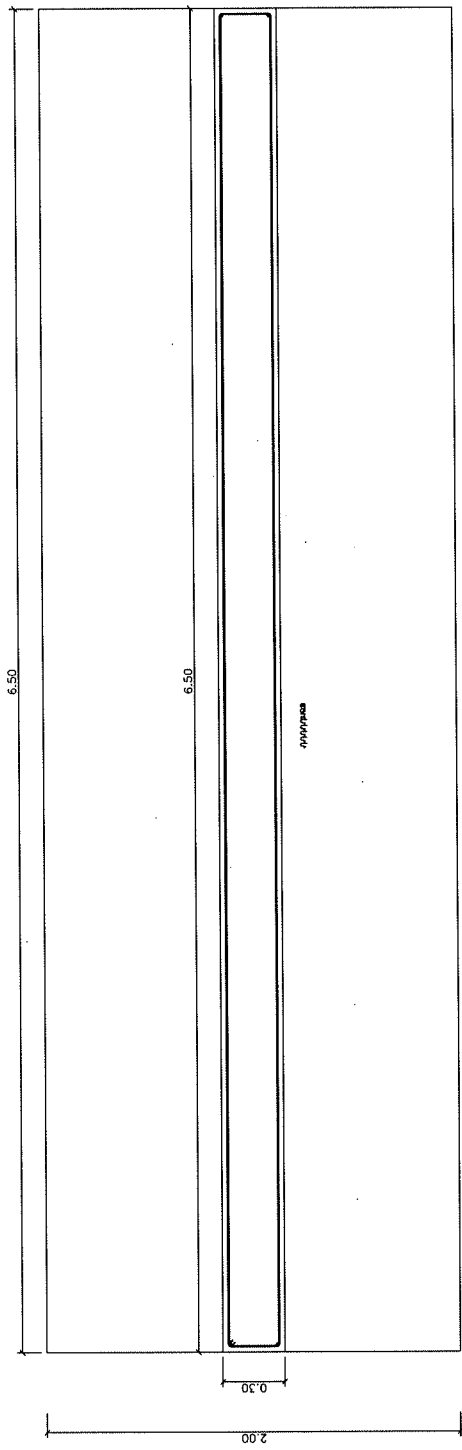

แบบขยายการเสริมเหล็กบันได

1:25

มาตรฐาน

DRAWING NO. S-03 TOTAL	DRAWN PASSED	JOB NO.	DATE :	DRAWING NAME แบบขยายการเสริมเหล็กบันได	SANITARY ENGINEERS :		STRUCTURE ENGINEERS :		OWNER :		ARCHITECTS :	
					A.	B.	C.	บริษัท อสมท จำกัด (มหาชน) บริษัท อสมท จำกัด (มหาชน) 0017271	บริษัท อสมท จำกัด (มหาชน) บริษัท อสมท จำกัด (มหาชน) 0017271	บริษัท อสมท จำกัด (มหาชน) บริษัท อสมท จำกัด (มหาชน) 0017271	บริษัท อสมท จำกัด (มหาชน) บริษัท อสมท จำกัด (มหาชน) 0017271	
					REVISION:		ELECTRICAL ENGINEERS :		ARCHITECTS :		DRAWING BY :	
					MARK DATE		-		บริษัท อสมท จำกัด (มหาชน) บริษัท อสมท จำกัด (มหาชน) 0017271		บริษัท อสมท จำกัด (มหาชน) บริษัท อสมท จำกัด (มหาชน) 0017271	

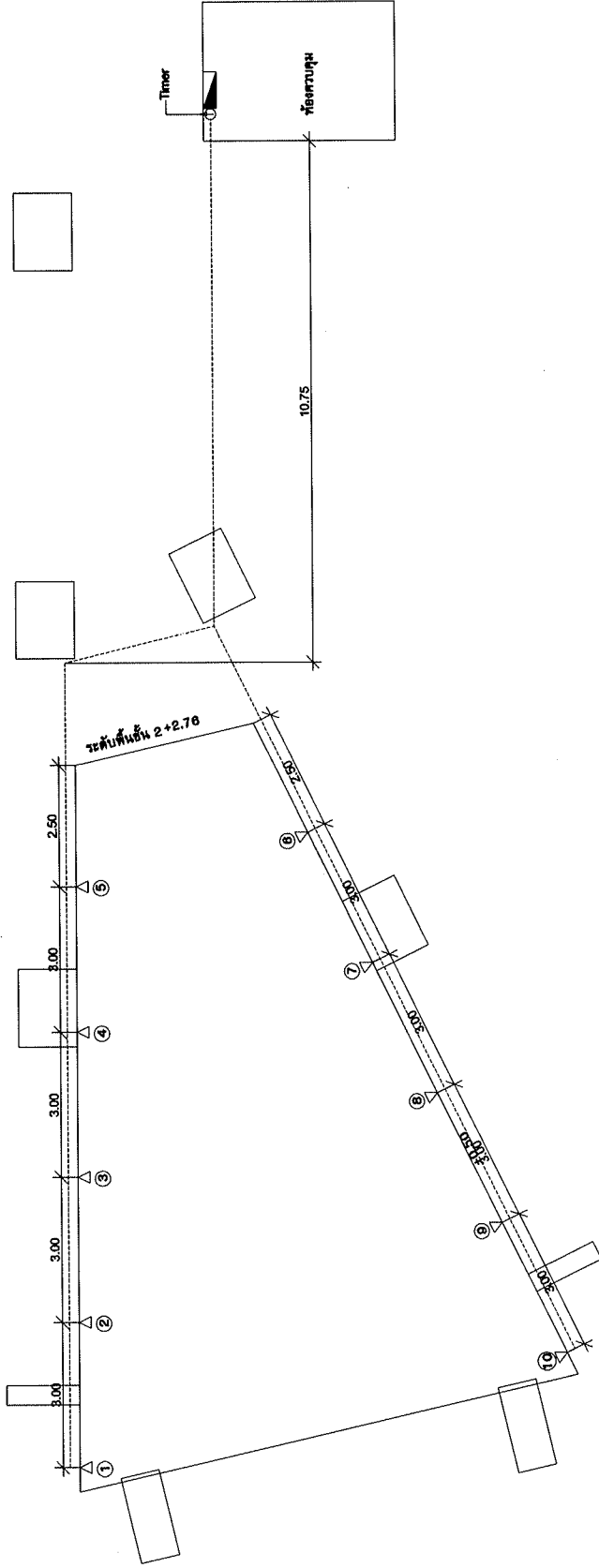

แปลนไฟฟ้าสองสวาง
 1:100

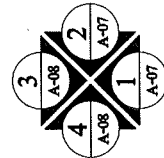

สัญลักษณ์	วงกลม
สัญลักษณ์	วงกลม
สัญลักษณ์	วงกลม
สัญลักษณ์	วงกลม
สัญลักษณ์	วงกลม
สัญลักษณ์	วงกลม
สัญลักษณ์	วงกลม
สัญลักษณ์	วงกลม
สัญลักษณ์	วงกลม
สัญลักษณ์	วงกลม

DRAWING NO. EE-01	DRAWN	SANTARY ENGINEERS :	STRUCTURE ENGINEERS :	OWNER :	PROJECT NAME	
	PASSED					ARCHITECTS :
	JOB NO.					ARCHITECTS :
TOTAL	DATE :	DRAWING BY :	ELECTRICAL ENGINEERS :	ARCHITECTS :	แบบก่อสร้างขบโต้	
		REVISION:				
		MARK DATE				
DRAWING NAME แปลนไฟฟ้าสองสวาง						

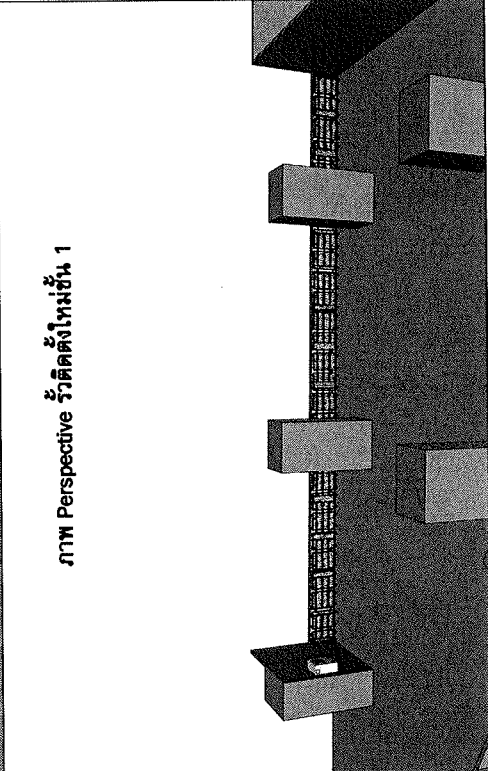
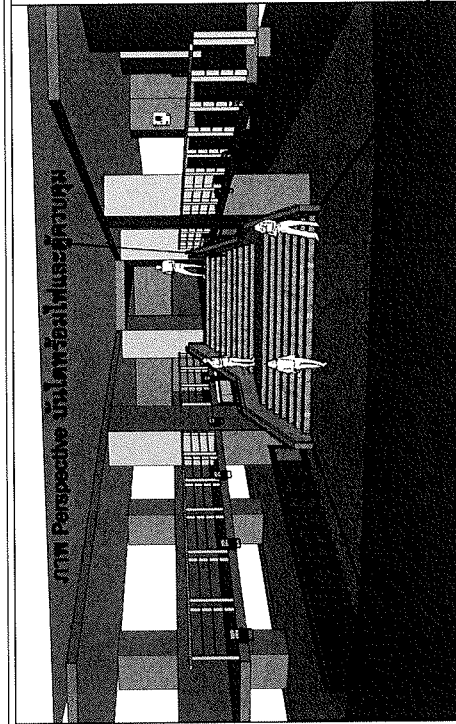
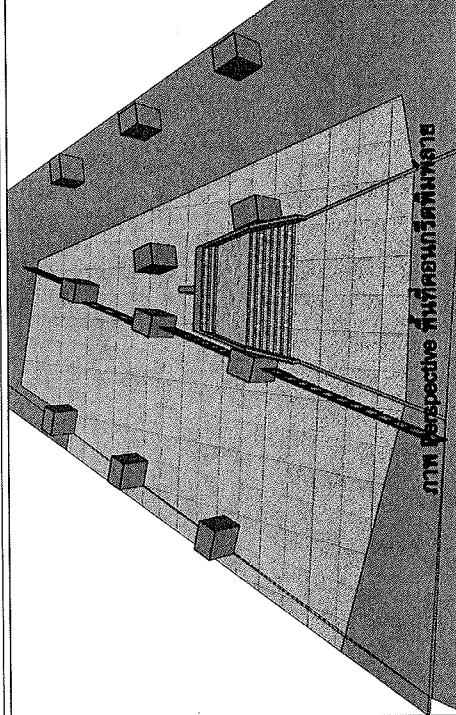

ภาพ Perspective วัสดุผนังชั้น 1

ภาพ Perspective การติดตั้ง ประตู ชั้น G

D3 D2

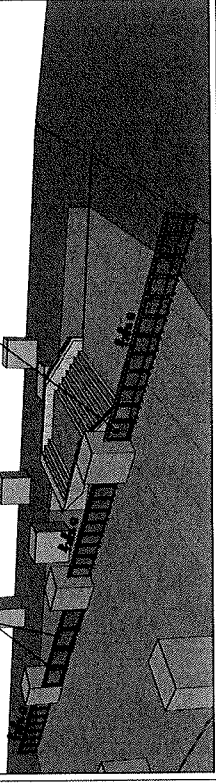

การติดตั้งแผ่นป้ายแสดงรายละเอียดเกี่ยวกับงานก่อสร้างของทางราชการ

การติดตั้งแผ่นป้ายแสดงรายละเอียดเกี่ยวกับงานก่อสร้างของทางราชการจะบังคับใช้ใน 2 กรณี คือ

1. กรณีงานก่อสร้างสาธารณูปโภคที่ต้องขุดเจาะถนนหรือทางเท้า ซึ่งอยู่ในความรับผิดชอบของกรุงเทพมหานคร

2. กรณีงานก่อสร้างทุกประเภทซึ่งมีค่างานตั้งแต่ 1 ล้านบาทขึ้นไป (และมีใช้งานตามกรณีที่ 1) โดยงานก่อสร้างตามกรณีที่ 2 ต้องดำเนินการดังนี้

1. ให้ติดตั้งแผ่นป้ายไว้ ณ บริเวณสถานที่ก่อสร้าง โดยกำหนดเป็นเงื่อนไขในสัญญาจ้างให้ผู้รับจ้างเป็นผู้รับผิดชอบในการดำเนินการจัดทำและติดตั้งแผ่นป้าย

2. แผ่นป้ายต้องแสดงรายละเอียดเกี่ยวกับงานก่อสร้าง ดังนี้

2.1 ชื่อหน่วยงานเจ้าของโครงการ สถานที่ติดต่อ และหมายเลขโทรศัพท์
พร้อมดวงตราหน่วยงานเจ้าของโครงการ

2.2 ประเภทและชนิดของสิ่งก่อสร้าง

2.3 ปริมาณงานก่อสร้าง

2.4 ชื่อ ที่อยู่ ผู้รับจ้างพร้อมหมายเลขโทรศัพท์

2.5 ระยะเวลาเริ่มต้นและระยะเวลาสิ้นสุดของโครงการ

2.6 วงเงินค่าก่อสร้าง

2.7 ชื่อเจ้าหน้าที่ของส่วนราชการผู้ควบคุมงาน พร้อมหมายเลขโทรศัพท์

2.8 ชื่อเจ้าหน้าที่ของบริษัทวิศวกรที่ปรึกษาผู้ควบคุมงาน พร้อมหมายเลขโทรศัพท์

2.9 กำลั้งก่อสร้างด้วยเงินภาษีอากรของประชาชน

3. ขนาดของแผ่นป้ายแสดงรายละเอียดเกี่ยวกับงานก่อสร้าง

3.1 งานก่อสร้างขนาดเล็ก และงานก่อสร้างในพื้นที่ชนบทแผ่นป้ายควรมีขนาดไม่เล็กกว่า 1.20 x 2.40 เมตร

3.2 งานก่อสร้างขนาดใหญ่ และงานก่อสร้างในเขตชุมชนเมืองหรืองานก่อสร้างในกรุงเทพมหานคร แผ่นป้ายควรมีขนาดไม่เล็กกว่า 2.40 x 4.80 เมตร

4. งานก่อสร้างทาง คลอง หรือลำน้ำ ให้ติดตั้งแผ่นป้ายรายละเอียดไว้ ณ จุดเริ่มต้น และจุดสิ้นสุดงานก่อสร้าง อย่างน้อย 2 จุด

ใบรับรองการเป็นวิศวกร

วันที่.....

ข้าพเจ้า.....อยู่บ้านเลขที่.....
ซอย.....ถนน.....ตำบล/แขวง.....
อำเภอ/เขต.....จังหวัด.....คุณวุฒิ.....
สาขา.....จาก.....
ได้รับอนุญาตจาก ก.ว. ให้มีสิทธิในการประกอบวิชาชีพวิศวกรรมควบคุมประเภท.....
สาขา.....ทะเบียนเลขที่.....ตั้งแต่วันที่.....
เดือน.....พ.ศ.....ถึงวันที่.....เดือน.....พ.ศ.....

ปัจจุบัน ข้าพเจ้าเป็นวิศวกรประจำบริษัท/ห้าง.....
และขอรับรองว่าข้าพเจ้าเป็นผู้รับผิดชอบและควบคุมงานก่อสร้างของบริษัท/ห้าง.....
.....ซึ่งตั้งสำนักงานอยู่เลขที่.....
ซอย.....ถนน.....ตำบล/แขวง.....
อำเภอ/เขต.....จังหวัด.....และหากบริษัท/ห้าง.....
.....ประกวดราคางานก่อสร้าง.....
.....ของมหาวิทยาลัยเกษตรศาสตร์ ข้าพเจ้าจะรับผิดชอบใน
การประกอบการตามสัญญานี้ ให้เป็นไปตามหลักวิชาช่างที่ดีทุกประการ

หนังสือรับรองฉบับนี้ ข้าพเจ้าจะไม่เพิกถอนในระหว่างที่บริษัท/ห้าง.....
ต้องรับผิดชอบอยู่ตามสัญญาจ้างเหมาทำการก่อสร้างกับมหาวิทยาลัยเกษตรศาสตร์

(ลงชื่อ).....

(.....)

ใบรับรองการเป็นสถาปนิก

วันที่.....

ข้าพเจ้า.....อยู่บ้านเลขที่.....
ซอย.....ถนน.....ตำบล/แขวง.....
อำเภอ/เขต.....จังหวัด.....คุณวุฒิ.....
สาขา.....จาก.....
ได้รับอนุญาตจาก ก.ส. ให้มีสิทธิในการประกอบวิชาชีพสถาปนิกควบคุมประเภท.....
สาขา.....ทะเบียนเลขที่.....ตั้งแต่วันที่.....
เดือน.....พ.ศ.....ถึงวันที่.....เดือน.....พ.ศ.....

ปัจจุบัน ข้าพเจ้าเป็นสถาปนิกประจำบริษัท/ห้าง.....
และขอรับรองว่าข้าพเจ้าเป็นผู้รับผิดชอบและควบคุมงานก่อสร้างของบริษัท/ห้าง.....
.....ซึ่งตั้งสำนักงานอยู่เลขที่.....
ซอย.....ถนน.....ตำบล/แขวง.....
อำเภอ/เขต.....จังหวัด.....และหากบริษัท/ห้าง.....
.....ประกวดราคางานก่อสร้าง.....
.....ของมหาวิทยาลัยเกษตรศาสตร์ ข้าพเจ้าจะรับผิดชอบใน
การประกอบการตามสัญญาให้เป็นไปตามหลักวิชาช่างที่ดีทุกประการ

หนังสือรับรองฉบับนี้ ข้าพเจ้าจะไม่เพิกถอนในระหว่างที่บริษัท/ห้าง.....
ต้องรับผิดชอบอยู่ตามสัญญาจ้างหมาทำการก่อสร้างกับมหาวิทยาลัยเกษตรศาสตร์

(ลงชื่อ).....
(.....)